

## О компании Sinyaltechnik (ТМ Mucco)

Компания Sinyaltechnik является крупным турецким производителем сигнальных колонн, сигнальных ламп, авиационных сигнальных ламп, светодиодных гудков, электронных и моторных сирен. В дополнение к указанным основным направлениям производства, компания предлагает клиентам все виды светодиодных и светосигнальных систем, требующих особого дизайна, разрабатывает самые экономичные и качественные решения благодаря высококвалифицированной команде специалистов.

Управление качеством – одна из основных задач Sinyaltechnik. Контроль качества производится на каждом этапе производства. Компания экспортирует продукцию по всему миру, обеспечивая своих клиентов непрерывной технической поддержкой. Удовлетворение нужд клиентов, не жертвуя качеством, выполнение обязательств послепродажного обслуживания, соблюдение нормативных правовых актов – основные принципы работы компании. Sinyaltechnik непрерывно анализирует потребности клиентов, следит за дизайнерскими решениями и совершенствует свою продукцию под запросы потребительской аудитории.



## О компании СВ АЛЬТЕРА

Компания СВ АЛЬТЕРА является официальным представителем компании Sinyaltechnik (ТМ Миссо) в Украине. Продукция Миссо дополнила продуктовый портфель СВ АЛЬТЕРА, что позволило предоставить промышленным потребителям комплексное предложение по светосигнальному оборудованию. Компания СВ АЛЬТЕРА несет все гарантийные обязательства по продукции Миссо в Украине. Офисы продаж и сервисные отделы доступны в 15 городах Украины.

**НОВАЯ  
ПРОДУКЦИЯ**



**СВЕТОДИОДНЫЙ ФОНАРЬ БЕЗОПАСНОСТИ  
ДЛЯ КРАНОВ**



**СВЕТОДИОДНЫЙ  
ФОНАРЬ БЕЗОПАСНОСТИ  
ДЛЯ ПОГРУЗЧИКОВ**



**СИГНАЛЬНЫЕ МАЯЧКИ С Ø22 ГАЙКОЙ**



**СИГНАЛЬНЫЕ ЛАМПЫ RGB  
С Ø22 ГАЙКОЙ**



**СВЕТОДИОДНЫЕ ГУДКИ ЭКО-СЕРИИ**



**АВИАЦИОННЫЕ СИГНАЛЬНЫЕ ЛАМПЫ**



**СИГНАЛЬНЫЕ МАЯЧКИ  
С ТЕЛЕФОННЫМ ПЕРЕКЛЮЧАТЕЛЕМ**

Светосигнальные Колонны	4-13
Электронные Сирены	14
Сигнальные Лампы RGB	15
Светосигнальные Гудки	16
Светодиодные Гудки	17
Светодиодные Гудки Эко-Серии	18
Промышленные Светодиодные Гудки Для Кранов	19
Мини Сигнальные Маячки	20
Сигнальные Маячки с Ø22 Гайкой	21
Сигнальные Маячки Спецсерии	22
Сигнальные Маячки Макси-Вольт	23
Универсальные Сигнальные Маячки	24
Сигнальные Маячки Серии 100	25
Сигнальные Маячки Серии 125	26
Сигнальные Маячки Солнечной Энергии	27
Светодиодный Фонарь Безопасности Для Кранов	28
Светодиодный Фонарь Безопасности Для Погрузчиков	29
Светодиодные Станочные Светильники	30
Сигнальные Маячки с Сенсорным Датчиком	31
Авиационные Сигнальные Лампы	32-33
Промышленные Сигнальные Лампы	34-35
Промышленные Светосигнальные Сирены	36-37
“Сухой Контакт” Светодиодные Гудки	38
“Сухой Контакт” Светосигнальные Гудки	39
Моторные Сирены	40-41
Пожарная Сигнализация	42
Запасные Части и Аксессуары	43

- Сменный SMD светодиодный модуль
- 2 года гарантии
- Громкость **103-116 дБ**
- ABS корпус
- Поликарбонатная линза
- Может монтироваться на поверхности и стене
- Защита от воды, пыли, тепла и УФЛ
- Рабочие параметры: Фиксированный- Мигающий- Стробоскопический- Вращающийся и Зуммер
- Срок службы светодиода 50.000 часов
- **Звук и свет можно контролировать отдельно**
- Варианты напряжения:

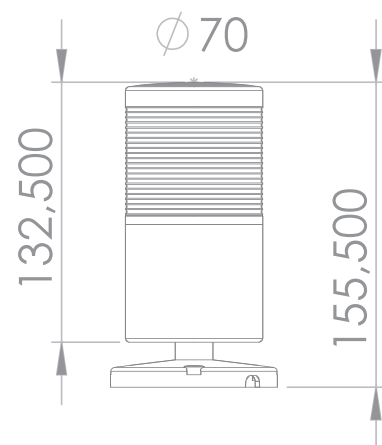

12-24V AC/DC • 40-260V AC/DC

24V/DC • 220V/AC

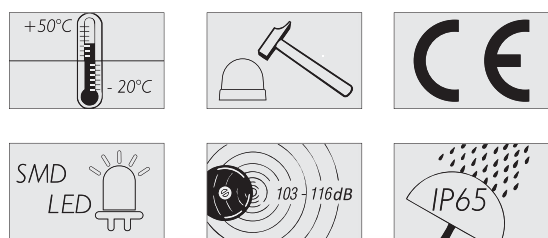
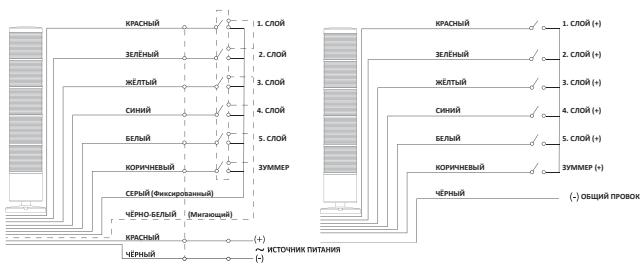

### SNT-70L

- При добавлении "L" в конец кода заказа, продукт производится с держателем на стену.
- Цена заказа не меняется при добавлении держателя на стену.
- SNT-7024-FB1-L



### SNT-70D

- При добавлении "D" в конец кода заказа, продукт производится со складной базой.
- Цена заказа увеличивается на 7 при добавлении складной базы.
- SNT-7024-FB1-D



### SNT-....U

- Трубы для удлинения не включены в цену.
- Трубы для удлинения можно найти на странице аксессуаров.



Цветовые коды указываются в конце кода вашего заказа. 1 2 3 4 5  
 Однослойные сигнальные колонны производятся стандартного красного цвета.  
 Для других цветов, укажите код цвета в конце кода в вашего заказа. (SNT-7022-F1-3)

## Однослойные Светосигнальные Колонны

КОД	РАБОЧИЕ ПАРАМЕТРЫ	НАПРЯЖЕНИЕ	КОЛИЧЕСТВО В КОРОБКЕ
SNT-7013-S1	ФИКСИРОВАННЫЙ	12-24V AC/DC	20
SNT-7024-S1	ФИКСИРОВАННЫЙ	24V/DC	20
SNT-7022-S1	ФИКСИРОВАННЫЙ	40-260V AC/DC	25
SNT-7012-S1	ФИКСИРОВАННЫЙ	220V/AC	25
SNT-7013-F1	МИГАЮЩИЙ - ФИКСИРОВАННЫЙ	12-24V AC/DC	30
SNT-7024-F1	МИГАЮЩИЙ	24V/DC	30
SNT-7022-F1	МИГАЮЩИЙ - ФИКСИРОВАННЫЙ	40-260V AC/DC	35
SNT-7012-F1	МИГАЮЩИЙ - ФИКСИРОВАННЫЙ	220V/AC	35
SNT-7013-C1	СТРОБОСКОПИЧЕСКИЙ	12-24V AC/DC	30
SNT-7024-C1	СТРОБОСКОПИЧЕСКИЙ	24V/DC	30
SNT-7022-C1	СТРОБОСКОПИЧЕСКИЙ	40-260V AC/DC	35
SNT-7012-C1	СТРОБОСКОПИЧЕСКИЙ	220V/AC	35
SNT-7013-D1	ВРАЩАЮЩИЙСЯ	12-24V AC/DC	30
SNT-7024-D1	ВРАЩАЮЩИЙСЯ	24V/DC	30
SNT-7022-D1	ВРАЩАЮЩИЙСЯ	40-260V AC/DC	35
SNT-7012-D1	ВРАЩАЮЩИЙСЯ	220V/AC	35
SNT-7013-SB1	ФИКСИРОВАННЫЙ - ЗУММЕР	12-24V AC/DC	30
SNT-7024-SB1	ФИКСИРОВАННЫЙ - ЗУММЕР	24V/DC	30
SNT-7022-SB1	ФИКСИРОВАННЫЙ - ЗУММЕР	40-260V AC/DC	35
SNT-7012-SB1	ФИКСИРОВАННЫЙ - ЗУММЕР	220V/AC	35
SNT-7013-FB1	МИГАЮЩИЙ - ФИКСИРОВАННЫЙ - ЗУММЕР	12-24V AC/DC	35
SNT-7024-FB1	МИГАЮЩИЙ - ЗУММЕР	24V/DC	35
SNT-7022-FB1	МИГАЮЩИЙ - ФИКСИРОВАННЫЙ - ЗУММЕР	40-260V AC/DC	40
SNT-7012-FB1	МИГАЮЩИЙ - ФИКСИРОВАННЫЙ - ЗУММЕР	220V/AC	40
SNT-7013-CB1	СТРОБОСКОПИЧЕСКИЙ - ЗУММЕР	12-24V AC/DC	35
SNT-7024-CB1	СТРОБОСКОПИЧЕСКИЙ - ЗУММЕР	24V/DC	35
SNT-7022-CB1	СТРОБОСКОПИЧЕСКИЙ - ЗУММЕР	40-260V AC/DC	40
SNT-7012-CB1	СТРОБОСКОПИЧЕСКИЙ - ЗУММЕР	220V/AC	40
SNT-7013-DB1	ВРАЩАЮЩИЙСЯ - ЗУММЕР	12-24V AC/DC	35
SNT-7024-DB1	ВРАЩАЮЩИЙСЯ - ЗУММЕР	24V/DC	35
SNT-7022-DB1	ВРАЩАЮЩИЙСЯ - ЗУММЕР	40-260V AC/DC	40
SNT-7012-DB1	ВРАЩАЮЩИЙСЯ - ЗУММЕР	220V/AC	40

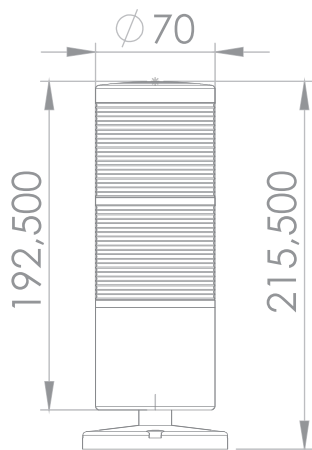

- Сменный SMD светодиодный модуль
- 2 года гарантии
- Громкость **103-116 дБ**
- ABS корпус
- Поликарбонатная линза
- Может монтироваться на поверхности и стене
- Защита от воды, пыли, тепла и УФЛ
- Рабочие параметры: Фиксированный- Мигающий- Стробоскопический- Вращающийся и Зуммер
- Срок службы светодиода 50.000 часов
- Звук и свет можно контролировать отдельно
- Варианты напряжения:

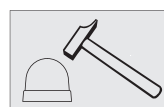
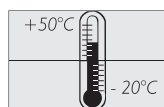
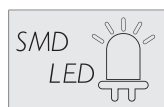
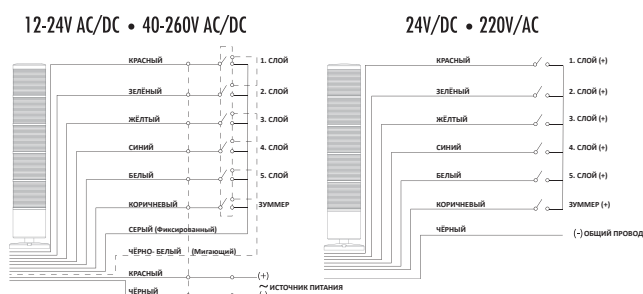

#### SNT-70D

- При добавлении "D" в конец кода заказа, продукт производится со складной базой.
- Цена заказа увеличивается на 7 при добавлении складной базы.
- SNT-7024-FB1-D



#### SNT-70L

- При добавлении "L" в конец кода заказа, продукт производится с держателем на стену.
- Цена заказа не меняется при добавлении держателя на стену.
- SNT-7024-FB1-L

## Двухслойные Светосигнальные Колонны

КОД	РАБОЧИЕ ПАРАМЕТРЫ	НАПРЯЖЕНИЕ	ЦВЕТ	КОЛИЧЕСТВО В КОРОБКЕ	
SNT-7013-S2	ФИКСИРОВАННЫЙ	12-24V AC/DC	КРАСНЫЙ-ЗЕЛЁНЫЙ	30	12
SNT-7024-S2	ФИКСИРОВАННЫЙ	24V/DC	КРАСНЫЙ-ЗЕЛЁНЫЙ	30	12
SNT-7022-S2	ФИКСИРОВАННЫЙ	40-260V AC/DC	КРАСНЫЙ-ЗЕЛЁНЫЙ	35	12
SNT-7012-S2	ФИКСИРОВАННЫЙ	220V/AC	КРАСНЫЙ-ЗЕЛЁНЫЙ	35	12
SNT-7013-F2	МИГАЮЩИЙ - ФИКСИРОВАННЫЙ	12-24V AC/DC	КРАСНЫЙ-ЗЕЛЁНЫЙ	35	12
SNT-7024-F2	МИГАЮЩИЙ	24V/DC	КРАСНЫЙ-ЗЕЛЁНЫЙ	35	12
SNT-7022-F2	МИГАЮЩИЙ - ФИКСИРОВАННЫЙ	40-260V AC/DC	КРАСНЫЙ-ЗЕЛЁНЫЙ	40	12
SNT-7012-F2	МИГАЮЩИЙ - ФИКСИРОВАННЫЙ	220V/AC	КРАСНЫЙ-ЗЕЛЁНЫЙ	40	12
SNT-7013-C2	СТРОБОСКОПИЧЕСКИЙ	12-24V AC/DC	КРАСНЫЙ-ЗЕЛЁНЫЙ	35	12
SNT-7024-C2	СТРОБОСКОПИЧЕСКИЙ	24V/DC	КРАСНЫЙ-ЗЕЛЁНЫЙ	35	12
SNT-7022-C2	СТРОБОСКОПИЧЕСКИЙ	40-260V AC/DC	КРАСНЫЙ-ЗЕЛЁНЫЙ	40	12
SNT-7012-C2	СТРОБОСКОПИЧЕСКИЙ	220V/AC	КРАСНЫЙ-ЗЕЛЁНЫЙ	40	12
SNT-7013-D2	ВРАЩАЮЩИЙСЯ	12-24V AC/DC	КРАСНЫЙ-ЗЕЛЁНЫЙ	35	12
SNT-7024-D2	ВРАЩАЮЩИЙСЯ	24V/DC	КРАСНЫЙ-ЗЕЛЁНЫЙ	35	12
SNT-7022-D2	ВРАЩАЮЩИЙСЯ	40-260V AC/DC	КРАСНЫЙ-ЗЕЛЁНЫЙ	40	12
SNT-7012-D2	ВРАЩАЮЩИЙСЯ	220V/AC	КРАСНЫЙ-ЗЕЛЁНЫЙ	40	12
SNT-7013-SB2	ФИКСИРОВАННЫЙ - ЗУММЕР	12-24V AC/DC	КРАСНЫЙ-ЗЕЛЁНЫЙ	40	12
SNT-7024-SB2	ФИКСИРОВАННЫЙ - ЗУММЕР	24V/DC	КРАСНЫЙ-ЗЕЛЁНЫЙ	40	12
SNT-7022-SB2	ФИКСИРОВАННЫЙ - ЗУММЕР	40-260V AC/DC	КРАСНЫЙ-ЗЕЛЁНЫЙ	45	12
SNT-7012-SB2	ФИКСИРОВАННЫЙ - ЗУММЕР	220V/AC	КРАСНЫЙ-ЗЕЛЁНЫЙ	45	12
SNT-7013-FB2	МИГАЮЩИЙ - ФИКСИРОВАННЫЙ - ЗУММЕР	12-24V AC/DC	КРАСНЫЙ-ЗЕЛЁНЫЙ	45	12
SNT-7024-FB2	МИГАЮЩИЙ - ЗУММЕР	24V/DC	КРАСНЫЙ-ЗЕЛЁНЫЙ	45	12
SNT-7022-FB2	МИГАЮЩИЙ - ФИКСИРОВАННЫЙ - ЗУММЕР	40-260V AC/DC	КРАСНЫЙ-ЗЕЛЁНЫЙ	50	12
SNT-7012-FB2	МИГАЮЩИЙ - ФИКСИРОВАННЫЙ - ЗУММЕР	220V/AC	КРАСНЫЙ-ЗЕЛЁНЫЙ	50	12
SNT-7013-CB2	СТРОБОСКОПИЧЕСКИЙ - ЗУММЕР	12-24V AC/DC	КРАСНЫЙ-ЗЕЛЁНЫЙ	45	12
SNT-7024-CB2	СТРОБОСКОПИЧЕСКИЙ - ЗУММЕР	24V/DC	КРАСНЫЙ-ЗЕЛЁНЫЙ	45	12
SNT-7022-CB2	СТРОБОСКОПИЧЕСКИЙ - ЗУММЕР	40-260V AC/DC	КРАСНЫЙ-ЗЕЛЁНЫЙ	50	12
SNT-7012-CB2	СТРОБОСКОПИЧЕСКИЙ - ЗУММЕР	220V/AC	КРАСНЫЙ-ЗЕЛЁНЫЙ	50	12
SNT-7013-DB2	ВРАЩАЮЩИЙСЯ - ЗУММЕР	12-24V AC/DC	КРАСНЫЙ-ЗЕЛЁНЫЙ	45	12
SNT-7024-DB2	ВРАЩАЮЩИЙСЯ - ЗУММЕР	24V/DC	КРАСНЫЙ-ЗЕЛЁНЫЙ	45	12
SNT-7022-DB2	ВРАЩАЮЩИЙСЯ - ЗУММЕР	40-260V AC/DC	КРАСНЫЙ-ЗЕЛЁНЫЙ	50	12
SNT-7012-DB2	ВРАЩАЮЩИЙСЯ - ЗУММЕР	220V/AC	КРАСНЫЙ-ЗЕЛЁНЫЙ	50	12

**ВНИМАНИЕ:** Пожалуйста, свяжитесь с нами для изменения ранжировки цветов.

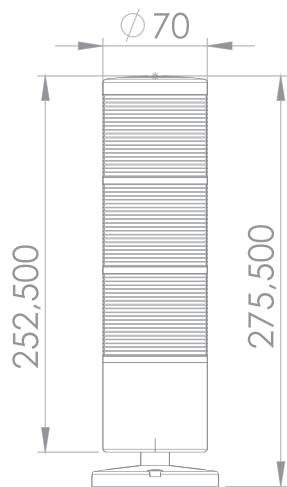

- Сменный SMD светодиодный модуль
- 2 года гарантии
- Громкость **103-116 дБ**
- ABS корпус
- Поликарбонатная линза
- Может монтироваться на поверхности и стене
- Защита от воды, пыли, тепла и УФЛ
- Рабочие параметры: Фиксированный- Мигающий- Стробоскопический- Вращающийся и Зуммер
- Срок службы светодиода 50.000 часов
- Звук и свет можно контролировать отдельно
- Варианты напряжения:



12-24V AC/DC • 40-260V AC/DC

24V/DC • 220V/AC

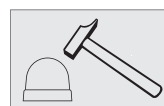
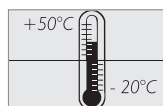
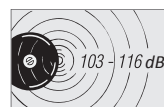
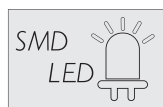
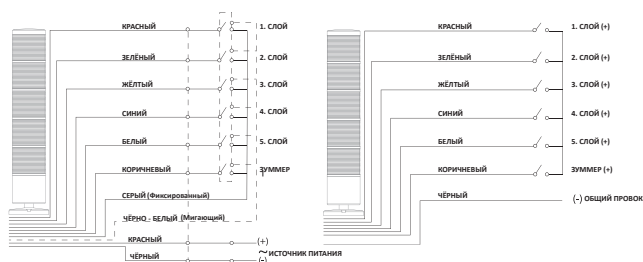

#### SNT-70D

- При добавлении "D" в конец кода заказа, продукт производится со складной базой.
- Цена заказа увеличивается на 7 при добавлении складной базы.
- SNT-7024-FB1-D



#### SNT-70L

- При добавлении "L" в конец кода заказа, продукт производится с держателем на стену.
- Цена заказа не меняется при добавлении держателя на стену.
- SNT-7024-FB1-L



## Трёхслойные Светосигнальные Колонны

КОД	РАБОЧИЕ ПАРАМЕТРЫ	НАПРЯЖЕНИЕ	ЦВЕТ	КОЛИЧЕСТВО В КОРОБКЕ	
SNT-7013-S3	ФИКСИРОВАННЫЙ	12-24V AC/DC	КРАСНЫЙ - ЗЕЛЁНЫЙ - ЖЁЛТЫЙ	35	12
SNT-7024-S3	ФИКСИРОВАННЫЙ	24V/DC	КРАСНЫЙ - ЗЕЛЁНЫЙ - ЖЁЛТЫЙ	35	12
SNT-7022-S3	ФИКСИРОВАННЫЙ	40-260V AC/DC	КРАСНЫЙ - ЗЕЛЁНЫЙ - ЖЁЛТЫЙ	40	12
SNT-7012-S3	ФИКСИРОВАННЫЙ	220V/AC	КРАСНЫЙ - ЗЕЛЁНЫЙ - ЖЁЛТЫЙ	40	12
SNT-7013-F3	МИГАЮЩИЙ - ФИКСИРОВАННЫЙ	12-24V AC/DC	КРАСНЫЙ - ЗЕЛЁНЫЙ - ЖЁЛТЫЙ	40	12
SNT-7024-F3	МИГАЮЩИЙ	24V/DC	КРАСНЫЙ - ЗЕЛЁНЫЙ - ЖЁЛТЫЙ	40	12
SNT-7022-F3	МИГАЮЩИЙ - ФИКСИРОВАННЫЙ	40-260V AC/DC	КРАСНЫЙ - ЗЕЛЁНЫЙ - ЖЁЛТЫЙ	45	12
SNT-7012-F3	МИГАЮЩИЙ - ФИКСИРОВАННЫЙ	220V/AC	КРАСНЫЙ - ЗЕЛЁНЫЙ - ЖЁЛТЫЙ	45	12
SNT-7013-C3	СТРОБОСКОПИЧЕСКИЙ	12-24V AC/DC	КРАСНЫЙ - ЗЕЛЁНЫЙ - ЖЁЛТЫЙ	40	12
SNT-7024-C3	СТРОБОСКОПИЧЕСКИЙ	24V/DC	КРАСНЫЙ - ЗЕЛЁНЫЙ - ЖЁЛТЫЙ	40	12
SNT-7022-C3	СТРОБОСКОПИЧЕСКИЙ	40-260V AC/DC	КРАСНЫЙ - ЗЕЛЁНЫЙ - ЖЁЛТЫЙ	45	12
SNT-7012-C3	СТРОБОСКОПИЧЕСКИЙ	220V/AC	КРАСНЫЙ - ЗЕЛЁНЫЙ - ЖЁЛТЫЙ	45	12
SNT-7013-D3	ВРАЩАЮЩИЙСЯ	12-24V AC/DC	КРАСНЫЙ - ЗЕЛЁНЫЙ - ЖЁЛТЫЙ	40	12
SNT-7024-D3	ВРАЩАЮЩИЙСЯ	24V/DC	КРАСНЫЙ - ЗЕЛЁНЫЙ - ЖЁЛТЫЙ	40	12
SNT-7022-D3	ВРАЩАЮЩИЙСЯ	40-260V AC/DC	КРАСНЫЙ - ЗЕЛЁНЫЙ - ЖЁЛТЫЙ	45	12
SNT-7012-D3	ВРАЩАЮЩИЙСЯ	220V/AC	КРАСНЫЙ - ЗЕЛЁНЫЙ - ЖЁЛТЫЙ	45	12
SNT-7013-SB3	ФИКСИРОВАННЫЙ - ЗУММЕР	12-24V AC/DC	КРАСНЫЙ - ЗЕЛЁНЫЙ - ЖЁЛТЫЙ	\$45	12
SNT-7024-SB3	ФИКСИРОВАННЫЙ - ЗУММЕР	24V/DC	КРАСНЫЙ - ЗЕЛЁНЫЙ - ЖЁЛТЫЙ	\$45	12
SNT-7022-SB3	ФИКСИРОВАННЫЙ - ЗУММЕР	40-260V AC/DC	КРАСНЫЙ - ЗЕЛЁНЫЙ - ЖЁЛТЫЙ	\$50	12
SNT-7012-SB3	ФИКСИРОВАННЫЙ - ЗУММЕР	220V/AC	КРАСНЫЙ - ЗЕЛЁНЫЙ - ЖЁЛТЫЙ	\$50	12
SNT-7013-FB3	МИГАЮЩИЙ - ФИКСИРОВАННЫЙ - ЗУММЕР	12-24V AC/DC	КРАСНЫЙ - ЗЕЛЁНЫЙ - ЖЁЛТЫЙ	50	12
SNT-7024-FB3	МИГАЮЩИЙ - ЗУММЕР	24V/DC	КРАСНЫЙ - ЗЕЛЁНЫЙ - ЖЁЛТЫЙ	50	12
SNT-7022-FB3	МИГАЮЩИЙ - ФИКСИРОВАННЫЙ - ЗУММЕР	40-260V AC/DC	КРАСНЫЙ - ЗЕЛЁНЫЙ - ЖЁЛТЫЙ	55	12
SNT-7012-FB3	МИГАЮЩИЙ - ФИКСИРОВАННЫЙ - ЗУММЕР	220V/AC	КРАСНЫЙ - ЗЕЛЁНЫЙ - ЖЁЛТЫЙ	55	12
SNT-7013-CB3	СТРОБОСКОПИЧЕСКИЙ - ЗУММЕР	12-24V AC/DC	КРАСНЫЙ - ЗЕЛЁНЫЙ - ЖЁЛТЫЙ	50	12
SNT-7024-CB3	СТРОБОСКОПИЧЕСКИЙ - ЗУММЕР	24V/DC	КРАСНЫЙ - ЗЕЛЁНЫЙ - ЖЁЛТЫЙ	50	12
SNT-7022-CB3	СТРОБОСКОПИЧЕСКИЙ - ЗУММЕР	40-260V AC/DC	КРАСНЫЙ - ЗЕЛЁНЫЙ - ЖЁЛТЫЙ	55	12
SNT-7012-CB3	СТРОБОСКОПИЧЕСКИЙ - ЗУММЕР	220V/AC	КРАСНЫЙ - ЗЕЛЁНЫЙ - ЖЁЛТЫЙ	55	12
SNT-7013-DB3	ВРАЩАЮЩИЙСЯ - ЗУММЕР	12-24V AC/DC	КРАСНЫЙ - ЗЕЛЁНЫЙ - ЖЁЛТЫЙ	50	12
SNT-7024-DB3	ВРАЩАЮЩИЙСЯ - ЗУММЕР	24V/DC	КРАСНЫЙ - ЗЕЛЁНЫЙ - ЖЁЛТЫЙ	50	12
SNT-7022-DB3	ВРАЩАЮЩИЙСЯ - ЗУММЕР	40-260V AC/DC	КРАСНЫЙ - ЗЕЛЁНЫЙ - ЖЁЛТЫЙ	55	12
SNT-7012-DB3	ВРАЩАЮЩИЙСЯ - ЗУММЕР	220V/AC	КРАСНЫЙ - ЗЕЛЁНЫЙ - ЖЁЛТЫЙ	55	12

**ВНИМАНИЕ:** Пожалуйста, свяжитесь с нами для изменения ранжировки цветов.

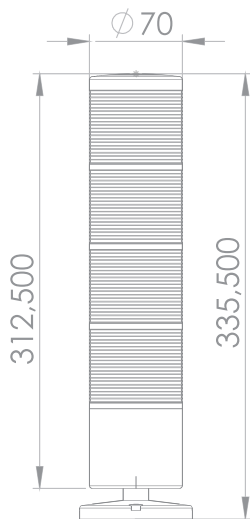

- Сменный SMD светодиодный модуль
- 2 года гарантии
- Громкость **103-116 дБ**
- ABS корпус
- Поликарбонатная линза
- Может монтироваться на поверхности и стене
- Защита от воды, пыли, тепла и УФЛ
- Рабочие параметры: Фиксированный- Мигающий- Стробоскопический- Вращающийся и Зуммер
- Срок службы светодиода 50.000 часов
- Звук и свет можно контролировать отдельно
- Варианты напряжения:

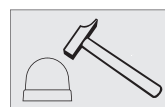
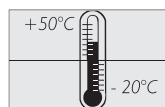
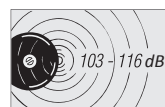
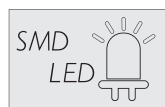
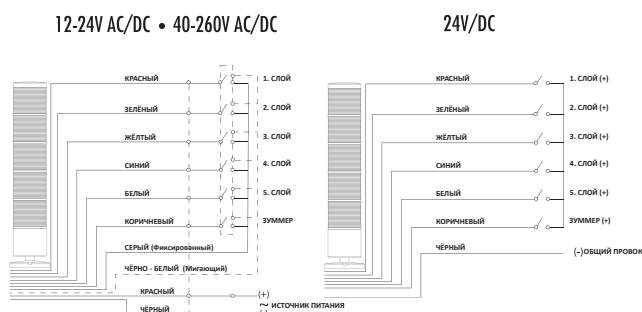

#### SNT-70D

- При добавлении "D" в конец кода заказа, продукт производится со складной базой.
- Цена заказа увеличивается на 7 при добавлении складной базы.
- SNT-7024-FB1-D



#### SNT-70L

- При добавлении "L" в конец кода заказа, продукт производится с держателем на стену.
- Цена заказа не меняется при добавлении держателя на стену.
- SNT-7024-FB1-L

## Четырёхслойные Светосигнальные Колонны

КОД	РАБОЧИЕ ПАРАМЕТРЫ	НАПРЯЖЕНИЕ	ЦВЕТ	КОЛИЧЕСТВО В КОРОБКЕ
SNT-7013-S4	ФИКСИРОВАННЫЙ	12-24V AC/DC	КРАСНЫЙ - ЗЕЛЁНЫЙ - ЖЁЛТЫЙ - СИНИЙ	40 12
SNT-7024-S4	ФИКСИРОВАННЫЙ	24V/DC	КРАСНЫЙ - ЗЕЛЁНЫЙ - ЖЁЛТЫЙ - СИНИЙ	40 12
SNT-7022-S4	ФИКСИРОВАННЫЙ	40-260V AC/DC	КРАСНЫЙ - ЗЕЛЁНЫЙ - ЖЁЛТЫЙ - СИНИЙ	45 12
SNT-7013-F4	МИГАЮЩИЙ - ФИКСИРОВАННЫЙ	12-24V AC/DC	КРАСНЫЙ - ЗЕЛЁНЫЙ - ЖЁЛТЫЙ - СИНИЙ	45 12
SNT-7024-F4	МИГАЮЩИЙ	24V/DC	КРАСНЫЙ - ЗЕЛЁНЫЙ - ЖЁЛТЫЙ - СИНИЙ	45 12
SNT-7022-F4	МИГАЮЩИЙ - ФИКСИРОВАННЫЙ	40-260V AC/DC	КРАСНЫЙ - ЗЕЛЁНЫЙ - ЖЁЛТЫЙ - СИНИЙ	50 12
SNT-7013-C4	СТРОБОСКОПИЧЕСКИЙ	12-24V AC/DC	КРАСНЫЙ - ЗЕЛЁНЫЙ - ЖЁЛТЫЙ - СИНИЙ	45 12
SNT-7024-C4	СТРОБОСКОПИЧЕСКИЙ	24V/DC	КРАСНЫЙ - ЗЕЛЁНЫЙ - ЖЁЛТЫЙ - СИНИЙ	45 12
SNT-7022-C4	СТРОБОСКОПИЧЕСКИЙ	40-260V AC/DC	КРАСНЫЙ - ЗЕЛЁНЫЙ - ЖЁЛТЫЙ - СИНИЙ	50 12
SNT-7013-D4	ВРАЩАЮЩИЙСЯ	12-24V AC/DC	КРАСНЫЙ - ЗЕЛЁНЫЙ - ЖЁЛТЫЙ - СИНИЙ	45 12
SNT-7024-D4	ВРАЩАЮЩИЙСЯ	24V/DC	КРАСНЫЙ - ЗЕЛЁНЫЙ - ЖЁЛТЫЙ - СИНИЙ	45 12
SNT-7022-D4	ВРАЩАЮЩИЙСЯ	40-260V AC/DC	КРАСНЫЙ - ЗЕЛЁНЫЙ - ЖЁЛТЫЙ - СИНИЙ	50 12
SNT-7013-SB4	ФИКСИРОВАННЫЙ - ЗУММЕР	12-24V AC/DC	КРАСНЫЙ - ЗЕЛЁНЫЙ - ЖЁЛТЫЙ - СИНИЙ	50 12
SNT-7024-SB4	ФИКСИРОВАННЫЙ - ЗУММЕР	24V/DC	КРАСНЫЙ - ЗЕЛЁНЫЙ - ЖЁЛТЫЙ - СИНИЙ	50 12
SNT-7022-SB4	ФИКСИРОВАННЫЙ - ЗУММЕР	40-260V AC/DC	КРАСНЫЙ - ЗЕЛЁНЫЙ - ЖЁЛТЫЙ - СИНИЙ	55 12
SNT-7013-FB4	МИГАЮЩИЙ - ФИКСИРОВАННЫЙ - ЗУММЕР	12-24V AC/DC	КРАСНЫЙ - ЗЕЛЁНЫЙ - ЖЁЛТЫЙ - СИНИЙ	55 12
SNT-7024-FB4	МИГАЮЩИЙ - ЗУММЕР	24V/DC	КРАСНЫЙ - ЗЕЛЁНЫЙ - ЖЁЛТЫЙ - СИНИЙ	55 12
SNT-7022-FB4	МИГАЮЩИЙ - ФИКСИРОВАННЫЙ - ЗУММЕР	40-260V AC/DC	КРАСНЫЙ - ЗЕЛЁНЫЙ - ЖЁЛТЫЙ - СИНИЙ	60 12
SNT-7013-SB4	СТРОБОСКОПИЧЕСКИЙ - ЗУММЕР	12-24V AC/DC	КРАСНЫЙ - ЗЕЛЁНЫЙ - ЖЁЛТЫЙ - СИНИЙ	55 12
SNT-7024-SB4	СТРОБОСКОПИЧЕСКИЙ - ЗУММЕР	24V/DC	КРАСНЫЙ - ЗЕЛЁНЫЙ - ЖЁЛТЫЙ - СИНИЙ	55 12
SNT-7022-SB4	СТРОБОСКОПИЧЕСКИЙ - ЗУММЕР	40-260V AC/DC	КРАСНЫЙ - ЗЕЛЁНЫЙ - ЖЁЛТЫЙ - СИНИЙ	60 12
SNT-7013-DB4	ВРАЩАЮЩИЙСЯ - ЗУММЕР	12-24V AC/DC	КРАСНЫЙ - ЗЕЛЁНЫЙ - ЖЁЛТЫЙ - СИНИЙ	55 12
SNT-7024-DB4	ВРАЩАЮЩИЙСЯ - ЗУММЕР	24V/DC	КРАСНЫЙ - ЗЕЛЁНЫЙ - ЖЁЛТЫЙ - СИНИЙ	55 12
SNT-7022-DB4	ВРАЩАЮЩИЙСЯ - ЗУММЕР	40-260V AC/DC	КРАСНЫЙ - ЗЕЛЁНЫЙ - ЖЁЛТЫЙ - СИНИЙ	60 12

**ВНИМАНИЕ:** Пожалуйста, свяжитесь с нами для изменения ранжировки цветов.

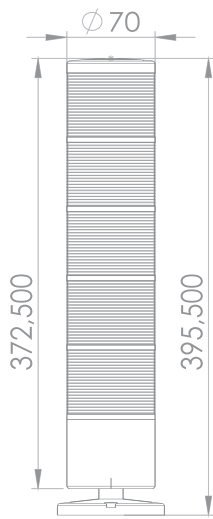

- Сменный SMD светодиодный модуль
- 2 года гарантии
- Громкость **103-116 дБ**
- ABS корпус
- Поликарбонатная линза
- Может монтироваться на поверхности и стене
- Защита от воды, пыли, тепла и УФЛ
- Рабочие параметры: Фиксированный- Мигающий- Стробоскопический- Вращающийся и Зуммер
- Срок службы светодиода 50.000 часов
- Звук и свет можно контролировать отдельно
- Варианты напряжения:

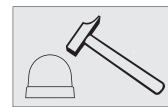
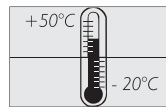
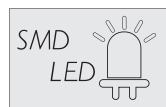
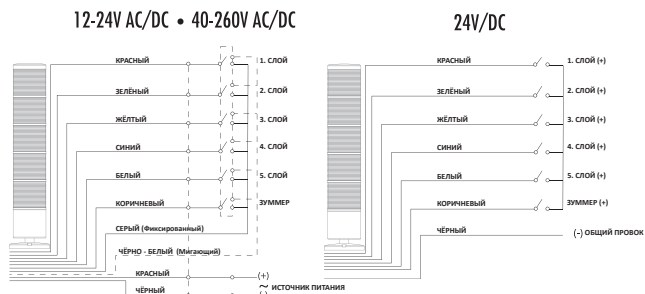

### SNT-70D

- При добавлении "D" в конец кода заказа, продукт производится со складной базой.
- Цена заказа увеличивается на 7 при добавлении складной базы.
- SNT-7024-FB1-D



### SNT-70L

- При добавлении "L" в конец кода заказа, продукт производится с держателем на стену.
- Цена заказа не меняется при добавлении держателя на стену.
- SNT-7024-FB1-L

## Пятислойные Светосигнальные Колонны

КОД	РАБОЧИЕ ПАРАМЕТРЫ	НАПРЯЖЕНИЕ	ЦВЕТ	КОЛИЧЕСТВО В КОРОБКЕ	
SNT-7013-S5	ФИКСИРОВАННЫЙ	12-24V AC/DC	КРАСНЫЙ - ЗЕЛЁНЫЙ - ЖЁЛТЫЙ - СИНИЙ - БЕЛЫЙ	45	12
SNT-7024-S5	ФИКСИРОВАННЫЙ	24V/DC	КРАСНЫЙ - ЗЕЛЁНЫЙ - ЖЁЛТЫЙ - СИНИЙ - БЕЛЫЙ	45	12
SNT-7022-S5	ФИКСИРОВАННЫЙ	40-260V AC/DC	КРАСНЫЙ - ЗЕЛЁНЫЙ - ЖЁЛТЫЙ - СИНИЙ - БЕЛЫЙ	50	12
SNT-7013-F5	МИГАЮЩИЙ - ФИКСИРОВАННЫЙ	12-24V AC/DC	КРАСНЫЙ - ЗЕЛЁНЫЙ - ЖЁЛТЫЙ - СИНИЙ - БЕЛЫЙ	50	12
SNT-7024-F5	МИГАЮЩИЙ	24V/DC	КРАСНЫЙ - ЗЕЛЁНЫЙ - ЖЁЛТЫЙ - СИНИЙ - БЕЛЫЙ	50	12
SNT-7022-F5	МИГАЮЩИЙ - ФИКСИРОВАННЫЙ	40-260V AC/DC	КРАСНЫЙ - ЗЕЛЁНЫЙ - ЖЁЛТЫЙ - СИНИЙ - БЕЛЫЙ	55	12
SNT-7013-C5	СТРОБОСКОПИЧЕСКИЙ	12-24V AC/DC	КРАСНЫЙ - ЗЕЛЁНЫЙ - ЖЁЛТЫЙ - СИНИЙ - БЕЛЫЙ	50	12
SNT-7024-C5	СТРОБОСКОПИЧЕСКИЙ	24V/DC	КРАСНЫЙ - ЗЕЛЁНЫЙ - ЖЁЛТЫЙ - СИНИЙ - БЕЛЫЙ	50	12
SNT-7022-C5	СТРОБОСКОПИЧЕСКИЙ	40-260V AC/DC	КРАСНЫЙ - ЗЕЛЁНЫЙ - ЖЁЛТЫЙ - СИНИЙ - БЕЛЫЙ	55	12
SNT-7013-D5	ВРАЩАЮЩИЙСЯ	12-24V AC/DC	КРАСНЫЙ - ЗЕЛЁНЫЙ - ЖЁЛТЫЙ - СИНИЙ - БЕЛЫЙ	50	12
SNT-7024-D5	ВРАЩАЮЩИЙСЯ	24V/DC	КРАСНЫЙ - ЗЕЛЁНЫЙ - ЖЁЛТЫЙ - СИНИЙ - БЕЛЫЙ	50	12
SNT-7022-D5	ВРАЩАЮЩИЙСЯ	40-260V AC/DC	КРАСНЫЙ - ЗЕЛЁНЫЙ - ЖЁЛТЫЙ - СИНИЙ - БЕЛЫЙ	55	12
SNT-7013-SB5	ФИКСИРОВАННЫЙ - ЗУММЕР	12-24V AC/DC	КРАСНЫЙ - ЗЕЛЁНЫЙ - ЖЁЛТЫЙ - СИНИЙ - БЕЛЫЙ	55	12
SNT-7024-SB5	ФИКСИРОВАННЫЙ - ЗУММЕР	24V/DC	КРАСНЫЙ - ЗЕЛЁНЫЙ - ЖЁЛТЫЙ - СИНИЙ - БЕЛЫЙ	55	12
SNT-7022-SB5	ФИКСИРОВАННЫЙ - ЗУММЕР	40-260V AC/DC	КРАСНЫЙ - ЗЕЛЁНЫЙ - ЖЁЛТЫЙ - СИНИЙ - БЕЛЫЙ	60	12
SNT-7013-FB5	МИГАЮЩИЙ - ФИКСИРОВАННЫЙ - ЗУММЕР	12-24V AC/DC	КРАСНЫЙ - ЗЕЛЁНЫЙ - ЖЁЛТЫЙ - СИНИЙ - БЕЛЫЙ	60	12
SNT-7024-FB5	МИГАЮЩИЙ - ЗУММЕР	24V/DC	КРАСНЫЙ - ЗЕЛЁНЫЙ - ЖЁЛТЫЙ - СИНИЙ - БЕЛЫЙ	60	12
SNT-7022-FB5	МИГАЮЩИЙ - ФИКСИРОВАННЫЙ - ЗУММЕР	40-260V AC/DC	КРАСНЫЙ - ЗЕЛЁНЫЙ - ЖЁЛТЫЙ - СИНИЙ - БЕЛЫЙ	65	12
SNT-7013-CB5	СТРОБОСКОПИЧЕСКИЙ - ЗУММЕР	12-24V AC/DC	КРАСНЫЙ - ЗЕЛЁНЫЙ - ЖЁЛТЫЙ - СИНИЙ - БЕЛЫЙ	60	12
SNT-7024-CB5	СТРОБОСКОПИЧЕСКИЙ - ЗУММЕР	24V/DC	КРАСНЫЙ - ЗЕЛЁНЫЙ - ЖЁЛТЫЙ - СИНИЙ - БЕЛЫЙ	60	12
SNT-7022-CB5	СТРОБОСКОПИЧЕСКИЙ - ЗУММЕР	40-260V AC/DC	КРАСНЫЙ - ЗЕЛЁНЫЙ - ЖЁЛТЫЙ - СИНИЙ - БЕЛЫЙ	65	12
SNT-7013-DB5	ВРАЩАЮЩИЙСЯ - ЗУММЕР	12-24V AC/DC	КРАСНЫЙ - ЗЕЛЁНЫЙ - ЖЁЛТЫЙ - СИНИЙ - БЕЛЫЙ	60	12
SNT-7024-DB5	ВРАЩАЮЩИЙСЯ - ЗУММЕР	24V/DC	КРАСНЫЙ - ЗЕЛЁНЫЙ - ЖЁЛТЫЙ - СИНИЙ - БЕЛЫЙ	60	12
SNT-7022-DB5	ВРАЩАЮЩИЙСЯ - ЗУММЕР	40-260V AC/DC	КРАСНЫЙ - ЗЕЛЁНЫЙ - ЖЁЛТЫЙ - СИНИЙ - БЕЛЫЙ	65	12

- Громкость 92-130 дБ
- 7 разных мелодий для 7 входных световых режимов
- 2 года гарантии
- ABS корпус
- Может монтироваться на поверхности и стене
- Защита от воды, пыли, тепла и УФЛ
- 12-24V AC/DC - 40-260V AC/DC



105-130 дБ  
SNT-B712-F  
SNT-B7022-F  
SNT-EB7022-F



95-127 дБ  
SNT-K712-F  
SNT-K7022-F



92-107 дБ  
SNT-T7022-F



127 дБ  
SNT-40A12



105-110 дБ  
SNT-35A22



105-110 дБ  
SNT-35L22

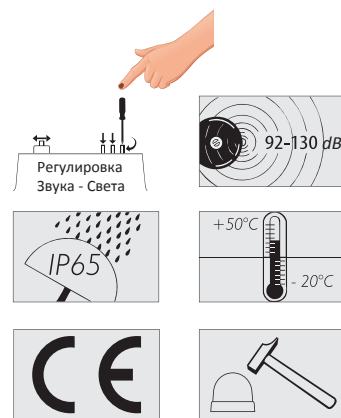

## Электронные Сирены

КОД	ТИП ПРОДУКЦИИ	НАПРЯЖЕНИЕ	КОЛИЧЕСТВО В КОРОБКЕ	
SNT-B711-F	СИГНАЛЬНЫЕ ГУДКИ НАСТЕННОГО КРЕПЛЕНИЯ С 10 МЕЛОДИЯМИ	12-24V AC/DC	23	12
SNT-B712-F	СИГНАЛЬНЫЕ ГУДКИ НАСТЕННОГО КРЕПЛЕНИЯ С 10 МЕЛОДИЯМИ	40-260V AC/DC	26	12
SNT-B7013-F	СИГНАЛЬНЫЕ ГУДКИ НАСТЕННОГО КРЕПЛЕНИЯ С 2 МЕЛОДИЯМИ	12-24V AC/DC	30	12
SNT-B7022-F	СИГНАЛЬНЫЕ ГУДКИ НАСТЕННОГО КРЕПЛЕНИЯ С 2 МЕЛОДИЯМИ	40-260V AC/DC	30	12
SNT-B7013-F	ПРОМЫШЛЕННЫЕ ГУДКИ НАСТЕННОГО КРЕПЛЕНИЯ С 7 МЕЛОДИЯМИ	12-24V AC/DC	35	12
SNT-EB7022-F	ПРОМЫШЛЕННЫЕ ГУДКИ НАСТЕННОГО КРЕПЛЕНИЯ С 7 МЕЛОДИЯМИ	40-260V AC/DC	35	12
SNT-K711-F	ГУДОК НАСТЕННОГО КРЕПЛЕНИЯ С 10 МЕЛОДИЯМИ	12-24V AC/DC	23	12
SNT-K712-F	ГУДОК НАСТЕННОГО КРЕПЛЕНИЯ С 10 МЕЛОДИЯМИ	40-260V AC/DC	26	12
SNT-K7013-F	ГУДОК НАСТЕННОГО КРЕПЛЕНИЯ С 2 МЕЛОДИЯМИ	12-24V AC/DC	30	12
SNT-K7022-F	ГУДОК НАСТЕННОГО КРЕПЛЕНИЯ С 2 МЕЛОДИЯМИ	40-260V AC/DC	30	12
SNT-T7013-F	ГУДОК ПОВЕРХНОСТНОГО КРЕПЛЕНИЯ С 2 МЕЛОДИЯМИ	12-24V AC/DC	25	12
SNT-T7024-S	ФИКСИРОВАННЫЙ ГУДОК ПОВЕРХНОСТНОГО КРЕПЛЕНИЯ	24V/DC	25	12
SNT-T7024-F	МИГАЮЩИЙ ГУДОК ПОВЕРХНОСТНОГО КРЕПЛЕНИЯ	24V/DC	25	12
SNT-T7022-F	ГУДОК ПОВЕРХНОСТНОГО КРЕПЛЕНИЯ С 2 МЕЛОДИЯМИ	40-260V AC/DC	30	12
SNT-T7012-F	ГУДОК ПОВЕРХНОСТНОГО КРЕПЛЕНИЯ С 2 МЕЛОДИЯМИ	220V /AC	30	12
SNT-35A22	Ø30 мм ЗУММЕР	220V /AC	9	40
SNT-35A24	Ø30 мм ЗУММЕР	24V/DC	9	40
SNT-35L22	Ø30 LED ЗУММЕР	220V /AC	12	28
SNT-35L24	Ø30 LED ЗУММЕР	24V/DC	12	28
SNT-40A12	40X45 КВАДРАТНЫЙ ПЬЕЗО-ЗУММЕР	12V/DC	7	50

- RGB SMD светодиодный модуль
- 2 года гарантии
- 4 разных цвета светодиодный модулей
- Громкость **77-130дБ**
- ABS корпус
- Поликарбонатная линза
- Может монтироваться на поверхности и стене
- Защита от воды, пыли, тепла и УФЛ
- Срок службы светодиода 50.000 часов
- 6 мелодий
- **Звук и свет можно контролировать отдельно**
- Рабочие параметры: Фиксированный- Мигающий- Стробоскопический- Вращающийся и Зуммер
- 12-24V/DC
- **RGB входы с токовой защитой**
- **Может быть подключен напрямую к ПЛК**

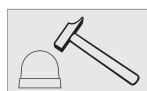
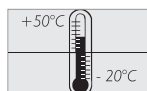
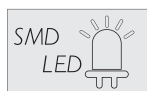
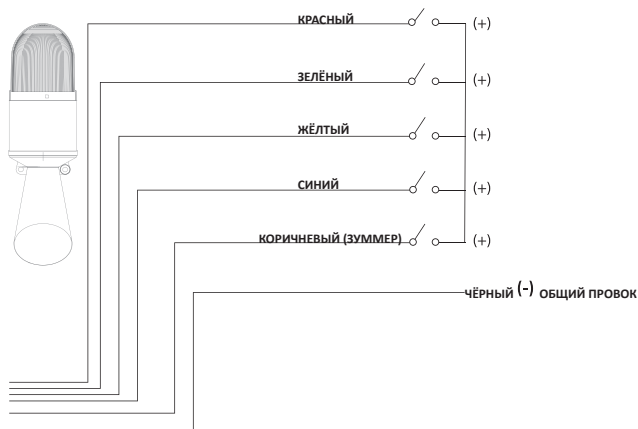

## 4 ЦВЕТА В ОДНОМ RGB LED ТЕХНОЛОГИИ

**НОВИНКИ**



83-105 дБ  
Ø22 СИГНАЛЬНЫЕ ЛАМПЫ RGB  
SNT-S74-RGB



77-98 дБ  
RGB МИНИ СИГНАЛЬНЫЕ МАЯЧКИ  
SNT-74-RGB



93-120 дБ  
RGB СВЕТОСИГНАЛЬНЫЕ ГУДКИ  
SNT-K74-RGB



106-130 дБ  
RGB СВЕТОДИОДНЫЕ ГУДКИ  
SNT-B74-RGB

## Сигнальные Лампы RGB

КОД	ТИП ПРОДУКЦИИ	НАПРЯЖЕНИЕ	ЦВЕТ	КОЛИЧЕСТВО В КОРОБКЕ
SNT-74-RGB	RGB МИНИ СИГН.МАЯЧКИ ПОВЕРХНОСТНОГО КРЕПЛЕНИЯ	12V-24V/DC	КРАСНЫЙ - ЗЕЛЁНЫЙ - ЖЁЛТЫЙ - СИНИЙ	25 12
SNT-74-B-RGB	RGB МИНИ СИГН.МАЯЧКИ ПОВЕРХНОСТНОГО КРЕПЛЕНИЯ С ЗУММЕРОМ	12V-24V/DC	КРАСНЫЙ - ЗЕЛЁНЫЙ - ЖЁЛТЫЙ - СИНИЙ	30 12
SNT-S74-RGB	СИГН.МАЯЧКИ RGB С Ø22 ГАЙКОЙ	12V-24V/DC	КРАСНЫЙ - ЗЕЛЁНЫЙ - ЖЁЛТЫЙ - СИНИЙ	25 12
SNT-S74-B-RGB	СИГН.МАЯЧКИ RGB С Ø22 ГАЙКОЙ И ЗУММЕРОМ	12V-24V/DC	КРАСНЫЙ - ЗЕЛЁНЫЙ - ЖЁЛТЫЙ - СИНИЙ	30 12
SNT-B74-RGB	RGB СВЕТОДИОДНЫЕ ГУДКИ	12V-24V/DC	КРАСНЫЙ - ЗЕЛЁНЫЙ - ЖЁЛТЫЙ - СИНИЙ	45 12
SNT-K74-RGB	RGB СВЕТОСИГНАЛЬНЫЕ ГУДКИ	12V-24V/DC	КРАСНЫЙ - ЗЕЛЁНЫЙ - ЖЁЛТЫЙ - СИНИЙ	45 12



- Супер яркий SMD светодиод
- 10 мелодий
- Выбираемые звуковые и световые режимы (кнопочное управление)
- 2 года гарантии
- Громкость 95-127 дБ
- ABS корпус
- Поликарбонатная линза
- Настенный монтаж
- Защита от воды, пыли, тепла и УФЛ
- Срок службы светодиода 50.000 часов
- Рабочие параметры: Фиксированный- Мигающий- Стробоскопический- Вращающийся и Зуммер
- 12-24V AC/DC - 40-260V AC/DC

**Громкий ЗВУК**      **Яркий СВЕТ**

Цветовые коды указываются в конце кода вашего заказа.



Светосигнальные гудки производятся стандартного красного цвета.

Для других цветов, укажите код цвета в конце кода вашего заказа.

(SNT-K712-F1-3)

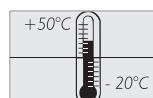
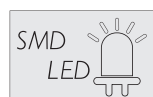
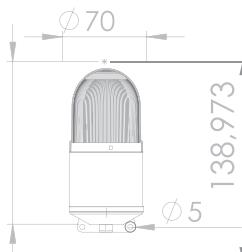
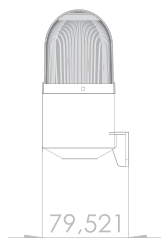
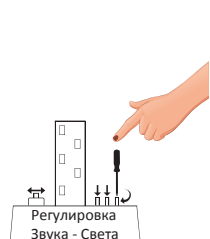

## Светосигнальные Гудки

КОД	ТИП ПРОДУКЦИИ	НАПРЯЖЕНИЕ	КОЛИЧЕСТВО В КОРОБКЕ
SNT-K711	УНИВЕРСАЛЬНЫЕ СВЕТОСИГНАЛЬНЫЕ ГУДКИ	12-24V AC/DC	12
SNT-K712	УНИВЕРСАЛЬНЫЕ СВЕТОСИГНАЛЬНЫЕ ГУДКИ	40-260V AC/DC	12





- Супер яркий SMD светодиод
- 10 мелодий
- Выбираемые звуковые и световые режимы (кнопочное управление)
- 2 года гарантии
- Громкость 124-130 дБ
- ABS корпус
- Поликарбонатная линза
- Настенный монтаж
- Защита от воды, пыли, тепла и УФЛ
- Срок службы светодиода 50.000 часов
- Рабочие параметры: Фиксированный- Мигающий- Стробоскопический- Вращающийся и Зуммер
- 12-24V AC/DC - 40-260V AC/DC

**Громкий Яркий  
Звук Свет**

Цветовые коды указываются в конце кода вашего заказа. Светодиодные гудки производятся стандартного красного цвета. Для других цветов, укажите код цвета в конце кода вашего заказа.



(SNT-B712-F1-3)

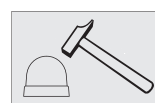
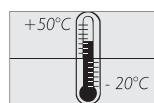
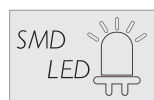
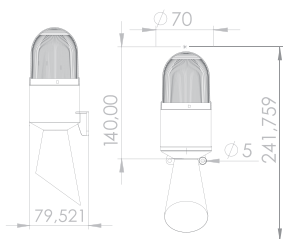
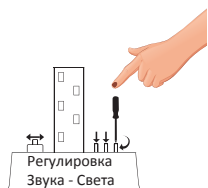

## Светодиодные Гудки

КОД	ТИП ПРОДУКЦИИ	НАПРЯЖЕНИЕ	КОЛИЧЕСТВО В КОРОБКЕ
SNT-B711	УНИВЕРСАЛЬНЫЕ СВЕТОДИОДНЫЕ ГУДКИ	12-24V AC/DC	40
SNT-B712	УНИВЕРСАЛЬНЫЕ СВЕТОДИОДНЫЕ ГУДКИ	40-260V AC/DC	40

## ЭКО Серия



- Супер яркий SMD светодиод
- 2 года гарантии
- Громкость **120-125 дБ**
- ABS корпус
- Поликарбонатная линза
- Настенный монтаж
- Защита от воды, пыли, тепла и УФЛ
- Срок службы светодиода 50.000 часов
- Рабочие параметры:  
Фиксированный- Мигающий
- 24V AC/DC - 220V/AC

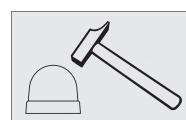
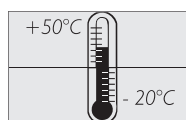
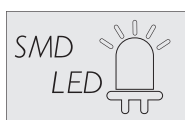
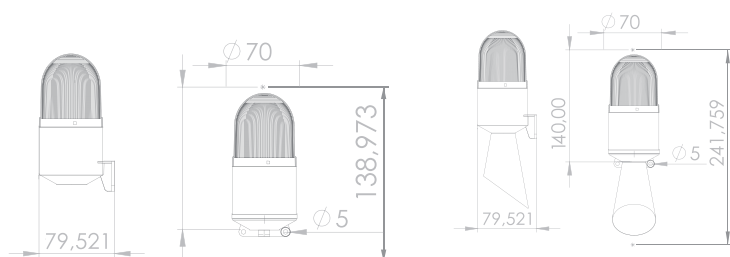

### Светодиодные Гудки Эко-Серии

КОД	ТИП ПРОДУКЦИИ	НАПРЯЖЕНИЕ	КОЛИЧЕСТВО В КОРОБКЕ	
SNT-B710	СВЕТОДИОДНЫЕ ГУДКИ ЭКО-СЕРИИ	24V AC/DC	25	25
SNT-B720	СВЕТОДИОДНЫЕ ГУДКИ ЭКО-СЕРИИ	220V/AC	25	25
SNT-K710	СВЕТОСИГНАЛЬНЫЕ ГУДКИ ЭКО-СЕРИИ	24V AC/DC	25	25
SNT-K720	СВЕТОСИГНАЛЬНЫЕ ГУДКИ ЭКО-СЕРИИ	220V/AC	25	25

ВНИМАНИЕ: Эти продукты продаются в наборах.  
В 1 набор входит 25 штук.  
Продукт производится в красном цвете.

## 7 Разных Мелодий Разных Световых Режимов



- Сменный SMD светодиодный модуль
- 7 входных световых режимов для 7 разных мелодий
- 2 года гарантии
- Громкость 124-130 дБ
- ABS корпус
- Поликарбонатная линза
- Настенный монтаж
- Защита от воды, пыли, тепла и УФЛ
- Срок службы светодиода 50.000 часов
- Рабочие параметры: Фиксированный- Мигающий- Стробоскопический- Вращающийся и Зуммер
- Звук и свет можно контролировать отдельно
- 12-24V AC/DC - 40-260V AC/DC



При одновременном нажати 3 кнопок подается звуковой сигнал о неправильном использовании.

Цветовые коды указываются в конце кода вашего заказа.

Промышленные светодиодные гудки производятся стандартного красного цвета.

Для других цветов, укажите код цвета в конце кода вашего заказа. (SNT-EB7022-F1-3)

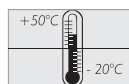
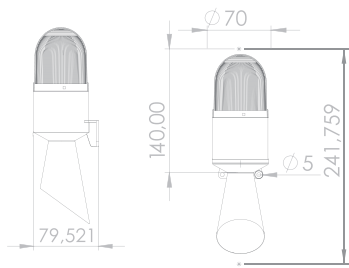

### Промышленные Светодиодные Гудки Для Кранов

КОД	ТИП ПРОДУКЦИИ	НАПРЯЖЕНИЕ	ЦВЕТ	КОЛИЧЕСТВО В КОРОБКЕ
SNT-EB7013-F	МИГАЮЩИЙ ПРОМ.СВЕТОДИОДНЫЙ ГУДОК С 7 РЕЖИМАМИ	12-24V AC/DC	КРАСНЫЙ	12
SNT-EB7022-F	МИГАЮЩИЙ ПРОМ.СВЕТОДИОДНЫЙ ГУДОК С 7 РЕЖИМАМИ	40-260V AC/DC	КРАСНЫЙ	12
SNT-EB7013-C	СТРОБОСКОПИЧЕСКИЙ ПРОМ.СВЕТОДИОДНЫЙ ГУДОК С 7 РЕЖИМАМИ	12-24V AC/DC	КРАСНЫЙ	12
SNT-EB7022-C	СТРОБОСКОПИЧЕСКИЙ ПРОМ.СВЕТОДИОДНЫЙ ГУДОК С 7 РЕЖИМАМИ	40-260V AC/DC	КРАСНЫЙ	12
SNT-EB7013-D	ВРАЩАЮЩИЙСЯ ПРОМ.СВЕТОДИОДНЫЙ ГУДОК С 7 РЕЖИМАМИ	12-24V AC/DC	КРАСНЫЙ	12
SNT-EB7022-D	ВРАЩАЮЩИЙСЯ ПРОМ.СВЕТОДИОДНЫЙ ГУДОК С 7 РЕЖИМАМИ	40-260V AC/DC	КРАСНЫЙ	12



- Сменный SMD светодиодный модуль
- 2 года гарантии
- Громкость **94-100 дБ**
- ABS корпус
- Поликарбонатная линза
- Может монтироваться на поверхности и стене
- Защита от воды, пыли, тепла и УФЛ
- Рабочие параметры: Фиксированный- Мигающий- Стробоскопический- Вращающийся и Зуммер
- Срок службы светодиода 50.000 часов
- Варианты напряжения: 24V/DC - 220V/AC

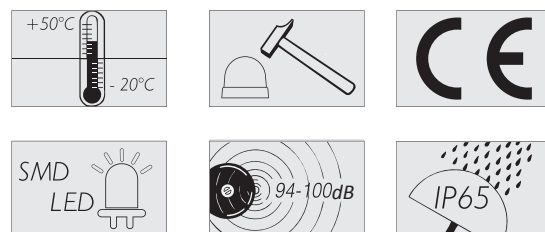
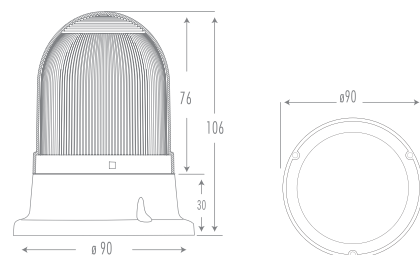

Цветовые коды указываются в конце кода вашего заказа.

Мини сигнальные маячки производятся стандартного красного цвета. Для других цветов, укажите код цвета в конце кода вашего заказа.



(SNT-715-F-3)

## Мини Сигнальные Маячки

КОД	РАБОЧИЕ ПАРАМЕТРЫ	НАПРЯЖЕНИЕ	КОЛИЧЕСТВО В КОРОБКЕ
SNT-715-S	ФИКСИРОВАННЫЙ	24V/DC	20
SNT-725-S	ФИКСИРОВАННЫЙ	220V/AC	25
SNT-715-F	МИГАЮЩИЙ	24V/DC	20
SNT-725-F	МИГАЮЩИЙ	220V/AC	25
SNT-715-C	СТРОБОСКОПИЧЕСКИЙ	24V/DC	20
SNT-725-C	СТРОБОСКОПИЧЕСКИЙ	220V/AC	25
SNT-715-D	ВРАЩАЮЩИЙСЯ	24V/DC	20
SNT-725-D	ВРАЩАЮЩИЙСЯ	220V/AC	25
SNT-715-SB	ФИКСИРОВАННЫЙ - ЗУММЕР	24V/DC	25
SNT-725-SB	ФИКСИРОВАННЫЙ - ЗУММЕР	220V/AC	30
SNT-715-FB	МИГАЮЩИЙ - ЗУММЕР	24V/DC	25
SNT-725-FB	МИГАЮЩИЙ - ЗУММЕР	220V/AC	30
SNT-715-CB	СТРОБОСКОПИЧЕСКИЙ - ЗУММЕР	24V/DC	25
SNT-725-CB	СТРОБОСКОПИЧЕСКИЙ - ЗУММЕР	220V/AC	30
SNT-715-DB	ВРАЩАЮЩИЙСЯ	24V/DC	25
SNT-725-DB	ВРАЩАЮЩИЙСЯ	220V/AC	30



- Сменный SMD светодиодный модуль
- 2 года гарантии
- Громкость **104-107 дБ**
- ABS корпус
- Поликарбонатная линза
- Может монтироваться на поверхности и стене
- Защита от воды, пыли, тепла и УФЛ
- Рабочие параметры: Фиксированный- Мигающий- Стробоскопический- Вращающийся и Зуммер
- Срок службы светодиода 50.000 часов
- Варианты напряжения: 24V/DC - 220V/AC

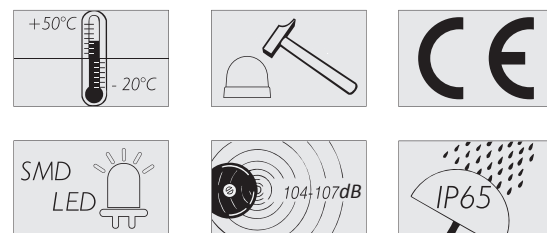
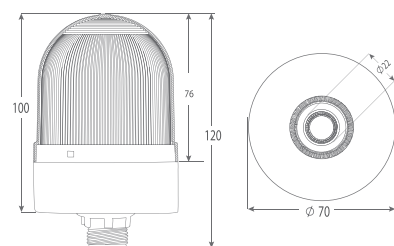

Цветовые коды указываются в конце кода вашего заказа.



Сигнальные маячки производятся стандартного красного цвета.  
Для других цветов, укажите цвета в конце кода вашего заказа.

(SNT-5715-F-3)

## Сигнальные Маячки с Ø22 Гайкой

КОД	РАБОЧИЕ ПАРАМЕТРЫ	НАПРЯЖЕНИЕ	КОЛИЧЕСТВО В КОРОБКЕ	
SNT-5715-S	ФИКСИРОВАННЫЙ	24V/DC	20	12
SNT-5725-S	ФИКСИРОВАННЫЙ	220V/AC	25	12
SNT-5715-F	МИГАЮЩИЙ	24V/DC	20	12
SNT-5725-F	МИГАЮЩИЙ	220V/AC	25	12
SNT-5715-C	СТРОБОСКОПИЧЕСКИЙ	24V/DC	20	12
SNT-5725-C	СТРОБОСКОПИЧЕСКИЙ	220V/AC	25	12
SNT-5715-D	ВРАЩАЮЩИЙСЯ	24V/DC	20	12
SNT-5725-D	ВРАЩАЮЩИЙСЯ	220V/AC	25	12
SNT-5715-SB	ФИКСИРОВАННЫЙ -ЗУММЕР	24V/DC	25	12
SNT-5725-SB	ФИКСИРОВАННЫЙ -ЗУММЕР	220V/AC	30	12
SNT-5715-FB	МИГАЮЩИЙ - ЗУММЕР	24V/DC	25	12
SNT-5725-FB	МИГАЮЩИЙ - ЗУММЕР	220V/AC	30	12
SNT-5715-CB	СТРОБОСКОПИЧЕСКИЙ - ЗУММЕР	24V/DC	25	12
SNT-5725-CB	СТРОБОСКОПИЧЕСКИЙ - ЗУММЕР	220V/AC	30	12
SNT-5715-DB	ВРАЩАЮЩИЙСЯ - ЗУММЕР	24V/DC	25	12
SNT-5725-DB	ВРАЩАЮЩИЙСЯ - ЗУММЕР	220V/AC	30	12

- Супер Яркий 5X3W Power светодиод
- 2 года гарантии
- Громкость **85-110 дБ**
- Металл- ABS корпус
- Поликарбонатная линза
- Может монтироваться на поверхности и стене
- Защита от воды, пыли, тепла и УФЛ
- Срок службы светодиода 50.000 часов
- 10 мелодий
- 5 разных световых режимов  
(Фиксированный- Мигающий- Стробоскопический- Вращающийся)
- Кнопка для изменения звука и света

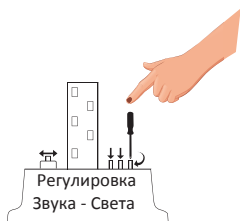

Цветовые коды указываются в конце кода вашего заказа.  
Укажите код цвета в конце кода при заказе сигнальных маячков.

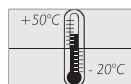
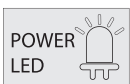

SNT-915-SRB



SNT-2X915



SNT-F915



SNT-125-PH

## Сигнальные Маячки Спецсерии

КОД	ТИП ПРОДУКЦИИ	НАПРЯЖЕНИЕ	КОЛИЧЕСТВО В КОРОБКЕ
SNT-915-SRB	Универсальные Заряженные Сигн.Маячки с Зуммером	Заряжается Аккумулятором	135
SNT-925-PH	Ø90 Сигнальные Маячки с Телефонным Переключателем и с Зуммером	85-260V AC/DC	55
SNT-125-PH	Ø100 Сигнальные Маячки с Телефонным Переключателем и с Зуммером	85-260V AC/DC	55
SNT-F915	Магнитные Стробоскопические Сигн.Маячки со Штекером	12-24V AC/DC	50
SNT-F915-B	Магнитные Стробоскопические Сигн.Маячки со Штекером и с Зуммером	12-24V AC/DC	55
SNT-2X915	Двойные, Универсальные Сигн.Маячки с 5 Режимми	12-24V AC/DC	100
SNT-2X925	Двойные, Универсальные Сигн.Маячки с 5 Режимми	85-260V AC/DC	110
SNT-2X915-B	Двойные, Универсальные Сигн.Маячки с 5 Режимми и с Зуммером	12-24V AC/DC	110
SNT-2X925-B	Двойные, Универсальные Сигн.Маячки с 5 Режимми и с Зуммером	85-260V AC/DC	120
SNT-2X915-KFS	Двойные, Универсальные Сигн.Маячки с 5 Режимми и с Защитной Решеткой	12-24V AC/DC	110
SNT-2X925-KFS	Двойные, Универсальные Сигн.Маячки с 5 Режимми и с Защитной Решеткой	85-260V AC/DC	120
SNT-2X915-B-KFS	Двойные, Универсальные Сигн.Маячки с 5 Режимми и с Защитной Решеткой, Зуммером	12-24V AC/DC	120
SNT-2X925-B-KFS	Двойные, Универсальные Сигн.Маячки с 5 Режимми и с Защитной Решеткой, Зуммером	85-260V AC/DC	130



- Супер яркий 5X3W Power светодиод.
- 2 года гарантии
- Громкость **117 дБ**
- ABS корпус
- Поликарбонатная линза
- Защитная решетка от ударов
- Может монтироваться на поверхности и стене
- Срок службы светодиода 50.000 часов
- Режим света: Стробоскопический
- 24-230V AC/DC - <sup>(Зуммер)</sup> 24-90V/DC  
24-60V/AC

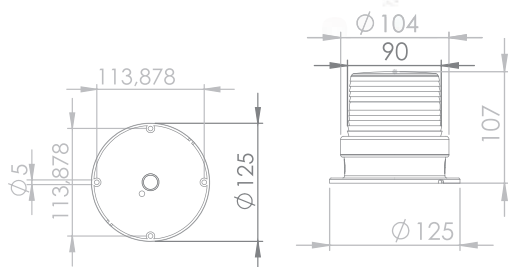

Цветовые коды указываются в конце кода вашего заказа.  
Укажите код цвета в конце кода при заказе сигнальных маячков.

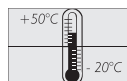

## Сигнальные Маячки Макси-Вольт

КОД	ТИП ПРОДУКЦИИ	НАПРЯЖЕНИЕ	КОЛИЧЕСТВО В КОРОБКЕ	
SNT-912	Ø90 Сигн.Маячки Макси - Вольт	24-230V AC/DC	50	12
SNT-912-B	Ø90 Сигн.Маячки Макси - Вольт с Зуммером	24-90V/DC / 24-60V/AC	55	12
SNT-912-KFS	Ø90 Сигн.Маячки Макси - Вольт с Защитной Решеткой	24-230V AC/DC	55	12
SNT-912-B-KFS	Ø90 Сигн.Маячки Макси - Вольт с Защитной Решеткой и с Зуммером	24-90V/DC / 24-60V/AC	60	12
SNT-112	Ø100 Сигн.Маячки Макси - Вольт	24-230V AC/DC	50	12
SNT-112-B	Ø100 Сигн.Маячки Макси - Вольт с Зуммером	24-90V/DC / 24-60V/AC	55	12
SNT-1212	Ø125 Сигн.Маячки Макси - Вольт	24-230V AC/DC	50	12
SNT-1212-B	Ø125 Сигн.Маячки Макси - Вольт с Зуммером	24-90V/DC / 24-60V/AC	55	12

- Супер яркий 5X3W Power светодиод
- 2 года гарантии
- Громкость **85-110 дБ**
- ABS корпус
- Поликарбонатная линза
- Защитная решетка от ударов
- Может монтироваться на поверхности и стене
- Защита от воды, пыли, тепла и УФЛ
- Срок службы светодиода 50.000 часов
- 10 мелодий
- 5 разных световых режимов  
(Фиксированный- Мигающий - Стробоскопический- Вращающийся)
- Кнопка для изменения звука и света
- 12-24V AC/DC - 85-260V AC/DC

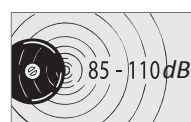
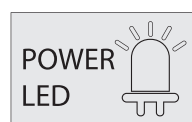
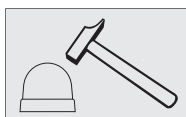
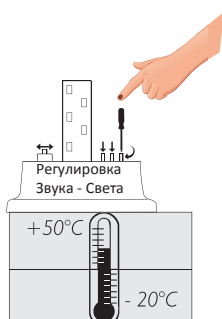
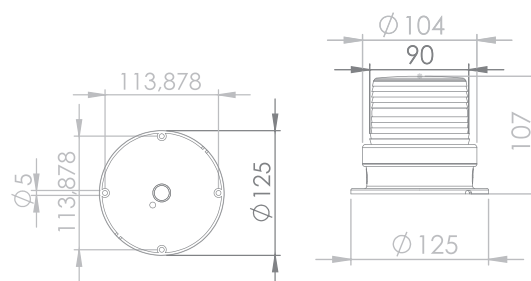

Цветовые коды указываются в конце кода вашего заказа. 1 2 3 4 5  
Укажите код цвета в конце кода при заказе сигнальных маячков. (SNT-915-1)

## Универсальные Сигнальные Маячки

КОД	ТИП ПРОДУКЦИИ	НАПРЯЖЕНИЕ	КОЛИЧЕСТВО В КОРОБКЕ	
SNT-915	Универсальные Сигн.Маячки с 5 Режимми	12-24V AC/DC	35	12
SNT-925	Универсальные Сигн.Маячки с 5 Режимми	85-260V AC/DC	40	12
SNT-915-B	Универсальные Сигн.Маячки с 5 Режимми и с Зуммером	12-24V AC/DC	40	12
SNT-925-B	Универсальные Сигн.Маячки с 5 Режимми и с Зуммером	85-260V AC/DC	45	12
SNT-915-KFS	Универсальные Сигн.Маячки с 5 Режимми и с Защитной Решеткой	12-24V AC/DC	45	12
SNT-925-KFS	Универсальные Сигн.Маячки с 5 Режимми и с Защитной Решеткой	85-260V AC/DC	50	12
SNT-915-B-KFS	Универсальные Сигн.Маячки с 5 Режимми и с Защитной Решеткой, Зуммером	12-24V AC/DC	50	12
SNT-925-B-KFS	Универсальные Сигн.Маячки с 5 Режимми и с Защитной Решеткой, Зуммером	85-260V AC/DC	55	12



- Супер яркий 5X3W Power светодиод
- 2 года гарантии
- Громкость **88-112 дБ**
- ABS корпус
- Поликарбонатная линза
- Может монтироваться на поверхности и стене
- Защита от воды, пыли, тепла и УФЛ
- Срок службы светодиода 50.000 часов
- 10 мелодий
- 5 разных световых режимов  
(Фиксированный - Мигающий - Стробоскопический - Вращающийся)
- Кнопка для изменения звука и света
- 12-24V AC/DC - 85-260V AC/DC

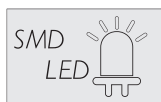
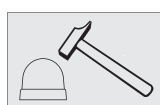
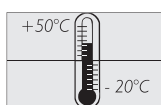
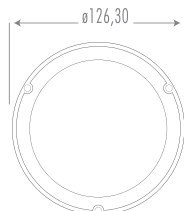
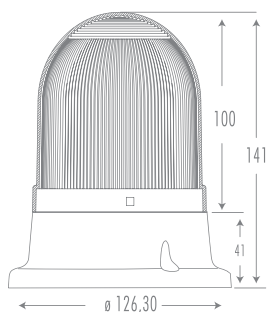

Цветовые коды указываются в конце кода вашего заказа.  
Сигнальные маячки производятся стандартного красного цвета.  
Для других цветов, укажите код цвета в конце кода вашего заказа.



(SNT-115-2)

## Сигнальные Маячки Серии 100

КОД	ТИП ПРОДУКЦИИ	НАПРЯЖЕНИЕ	КОЛИЧЕСТВО В КОРОБКЕ	
SNT-115	Универсальные Сигн.Маячки с 5 Режимами	12-24V AC/DC	35	12
SNT-125	Универсальные Сигн.Маячки с 5 Режимами	85-260V AC/DC	40	12
SNT-115-B	Универсальные Сигн.Маячки с 5 Режимами и с Зуммером	12-24V AC/DC	40	12
SNT-125-B	Универсальные Сигн.Маячки с 5 Режимами и с Зуммером	85-260V AC/DC	45	12

- Супер яркий 5X3W Power светодиод
- 2 года гарантии
- Громкость **85-105 дБ**
- ABS корпус
- Поликарбонатная линза
- Может монтироваться на поверхности и стене
- Защита от воды, пыли, тепла и УФЛ
- Срок службы светодиода 50.000 часов
- 10 мелодий
- 5 разных световых режимов (Фиксированный- Мигающий - Стробоскопический- Вращающийся)
- Кнопка для изменения звука и света
- 12-24V AC/DC - 85-260V AC/DC



Цветовые коды указываются в конце кода вашего заказа.  
Сигнальные маячки производятся стандартного красного цвета.  
Для других цветов, укажите код цвета в конце кода вашего заказа.



(SNT-715-F-3)

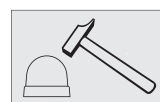
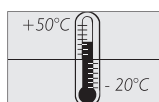
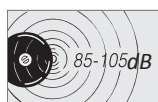
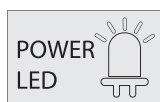
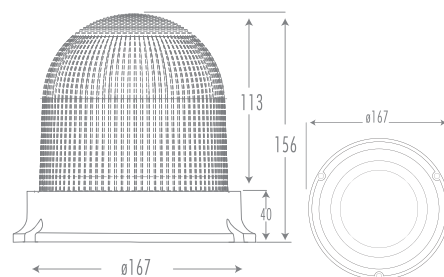

## Сигнальные Маячки Серии 125

КОД	ТИП ПРОДУКЦИИ	НАПРЯЖЕНИЕ	КОЛИЧЕСТВО В КОРОБКЕ	
SNT-1215	Универсальные Сигн.Маячки с 5 Режимами	12-24V AC/DC	35	12
SNT-1225	Универсальные Сигн.Маячки с 5 Режимами	85-260V AC/DC	40	12
SNT-1215-B	Универсальные Сигн.Маячки с 5 Режимами и с Зуммером	12-24V AC/DC	40	12
SNT-1225-B	Универсальные Сигн.Маячки с 5 Режимами и с Зуммером	85-260V AC/DC	45	12

• **Солнечная Панель в Комплекте**

- 2 года гарантии
- ABS корпус
- Поликарбонатная линза
- Защитная решетка от ударов
- Может монтироваться на поверхности и стене
- Защита от воды, пыли, тепла и УФЛ
- Срок службы светодиода 50.000 часов
- Мигающий

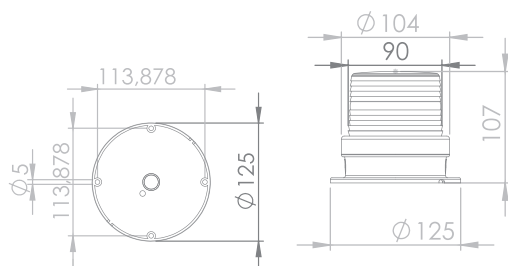

Цветовые коды указываются в конце кода вашего заказа. 1 3  
 Укажите код цвета в конце кода при заказе сигнальных маячков. (SNT-915-SL-1)

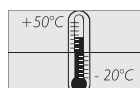
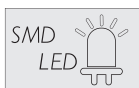

## Сигнальные Маячки Солнечной Энергии

КОД	ТИП ПРОДУКЦИИ	НАПРЯЖЕНИЕ	КОЛИЧЕСТВО В КОРОБКЕ
SNT-915-SL	Мигающие Сигн.Маячки с Солнечной Энергией	Солнечная Панель	40

# MUSSO

- Супер яркий Power светодиод
- 2 года гарантии
- Закаленное стекло
- Алюминиевый корпус
- Защита от воды, пыли, тепла и УФЛ
- Срок службы светодиода 50.000 часов

Цветовые коды указываются в конце кода вашего заказа.



Укажите код цвета в конце кода при заказе светодиодных фонарей безопасности. (SNT-BL182-1)

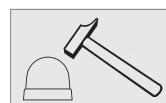
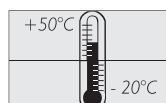
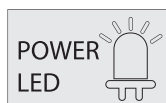
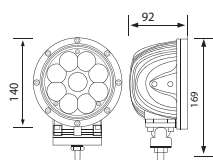
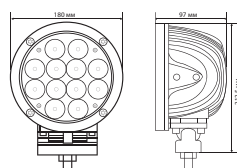

Светодиодный Фонарь Безопасности Для Кранов

КОД	ТИП ПРОДУКЦИИ	НАПРЯЖЕНИЕ	КОЛИЧЕСТВО В КОРОБКЕ
SNT-BL184	45Вт Светосигнальный Фонарь Безопасности Для Кранов	8-80V/DC	100
SNT-BL186	60Вт Светосигнальный Фонарь Безопасности Для Кранов	10-30V/DC	120

- Супер яркий Power светодиод
- 2 года гарантии
- Алюминиевый корпус
- Поликарбонатная линза
- Защита от воды, пыли, тепла и УФЛ
- Срок службы светодиода 50.000 часов

Цветовые коды указываются в конце кода вашего заказа.



Укажите код цвета в конце кода при заказе светодиодных фонарей безопасности.

(SNT-BL182-1)

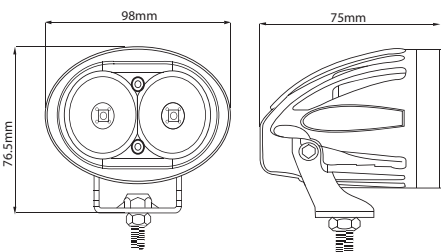

SNT-BL182



SNT-RL183

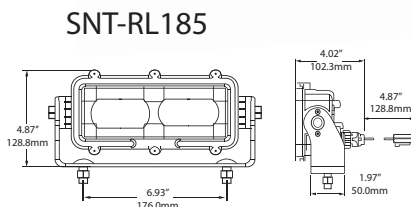

SNT-RL185



SNT-RL181

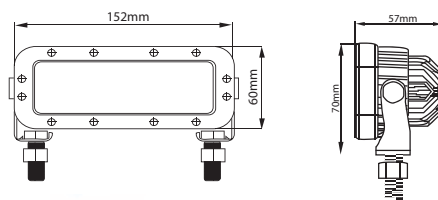

SNT-RL187

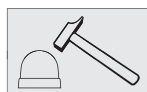
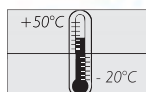
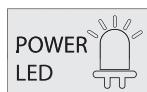

Светодиодный Фонарь Безопасности Для Погрузчиков

КОД	ТИП ПРОДУКЦИИ	НАПРЯЖЕНИЕ	КОЛИЧЕСТВО В КОРБКЕ
SNT-BL182	10 Вт Светодиодный Фонарь Безопасности Для Погрузчиков (Точка)	8-80V DC	50
SNT-RL183	10 Вт Светодиодный Фонарь Безопасности Для Погрузчиков (Прямая Линия)	8-80V DC	60
SNT-RL181	18 Вт Светодиодный Фонарь Безопасности Для Погрузчиков (Прямая Линия)	10-80V/DC	120
SNT-RL187	18 Вт Светодиодный Фонарь Безопасности Для Погрузчиков (Прямая Линия)	10-80V/DC	40
SNT-RL185	18 Вт Светодиодный Фонарь Безопасности Для Погрузчиков (Прямая Линия)	24V/DC	170



- Супер яркий Power светодиод
- 9,5Вт - 710Лм - 6000К - 1300Лм
- 2 года гарантии
- Алюминиевый корпус
- Поликарбонатная линза
- Защита от воды, пыли, тепла и УФЛ
- Срок службы светодиода 100.000 часов

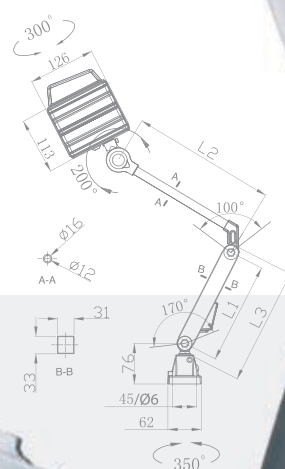

SNT - MK1



SNT - MK2

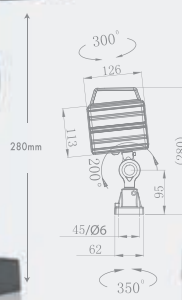

## Светодиодные Станочные Светильники

КОД	ТИП ПРОДУКЦИИ	НАПРЯЖЕНИЕ	КОЛИЧЕСТВО В КОРОБКЕ
SNT-MK1	10Вт Светодиодные Станочные Светильники	24V AC/DC	200
SNT-MK2	10Вт Светодиодные Станочные Светильники	24V AC/DC	240



- Супер яркий 5X3W Power светодиод
- 2 года гарантии
- Громкость **85-110 дБ**
- ABS корпус
- Поликарбонатная линза
- Защитная решетка от ударов
- Может монтироваться на поверхности и стене
- Защита от воды, пыли, тепла и УФЛ
- Срок службы светодиода 50.000 часов
- 10 мелодий
- 4 разных световых режимов  
(Мигающий - Стробоскопический- Вращающийся- Право-Слева Строб)
- Кнопка изменения звука и света
- 12-24V AC/DC - 85-260V AC/DC
- Функция дневного и ночного переключения датчик управления с микроконтроллером.
- Игнорирует временную потерю света в течении 30 секунд и устраняет возникновение ошибок.



Цветовые коды указывается в конце кода вашего заказа.



Укажите код цвета в конце кода при заказе сигнальных маячков.

(SNT-9022-ND-1)

## НОЧНОЙ СЕНСОРНЫЙ ДАТЧИК

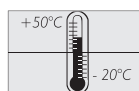

Сигнальные Маячки с Сенсорным Датчиком

КОД	ТИП ПРОДУКЦИИ	НАПРЯЖЕНИЕ	КОЛИЧЕСТВО В КОРОБКЕ	
SNT-915-ND	Сигн.Маячки с Сенсорным Датчиком с 5 Режимami	12-24V AC/DC	40	12
SNT-925-ND	Сигн.Маячки с Сенсорным Датчиком с 5 Режимami	85-260V AC/DC	45	12
SNT-915-B-ND	Сигн.Маячки с Сенсорным Датчиком с 5 Режимami и с Зуммером	12-24V AC/DC	45	12
SNT-925-B-ND	Сигн.Маячки с Сенсорным Датчиком с 5 Режимami и с Зуммером	85-260V AC/DC	50	12
SNT-915-B-ND-KFS	Сигн.Маячки с Сенсорным Датчиком с 5 Режимami, Зуммером и с Защитной Решеткой	12-24V AC/DC	50	12
SNT-925-B-ND-KFS	Сигн.Маячки с Сенсорным Датчиком с 5 Режимami, Зуммером и с Защитной Решеткой	85-260V AC/DC	55	12
SNT-115-ND	Сигн.Маячки с Сенсорным Датчиком с 5 Режимami	12-24V AC/DC	40	12
SNT-125-ND	Сигн.Маячки с Сенсорным Датчиком с 5 Режимami	85-260V AC/DC	45	12
SNT-115-B-ND	Сигн.Маячки с Сенсорным Датчиком с 5 Режимami и с Зуммером	12-24V AC/DC	45	12
SNT-125-B-ND	Сигн.Маячки с Сенсорным Датчиком с 5 Режимami и с Зуммером	85-260V AC/DC	50	12

**ВНИМАНИЕ:** При желании линзу со спаржой нужно указать при заказе.

- Соответствует стандарту Annex 14
- Путем определения освещенности, активируется в темноте и отключается в свете
- Система управления светом срабатывает с задержкой в 30 секунд, чтобы исключить возможные ошибки
- При падении освещенности свыше 30% или отключении питания - нормально открытый релейный выход, нормально закрытый релейный выход
- Видимость 10км
- 360° видимости
- Опция беспроводного использования с солнечной энергией
- Алюминиевый/ABS корпус
- Поликарбонатная линза
- Может монтироваться на поверхности и стене
- Защита от воды, пыли, тепла и УФЛ
- Срок службы светодиода 50.000 часов
- 2 года гарантии
- 12V/DC - 24V/DC - 48V/DC - 85-260V AC/DC

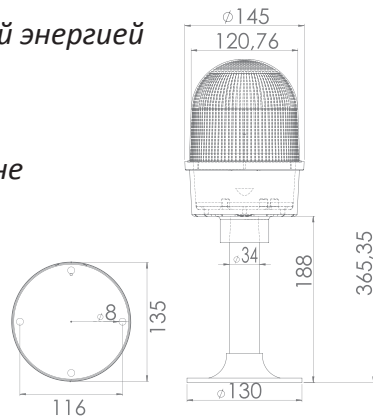
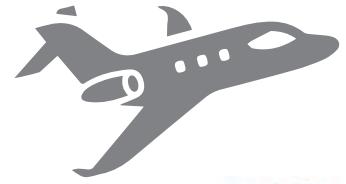

SNT-U125-DT1



SNT-U125-SL 25

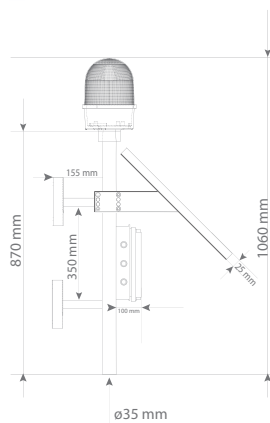

SNT-U125-SLT25

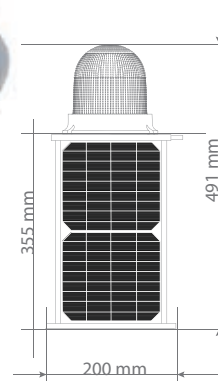
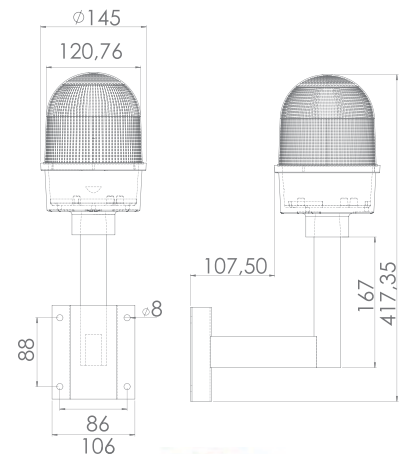

SNT-U125-D1



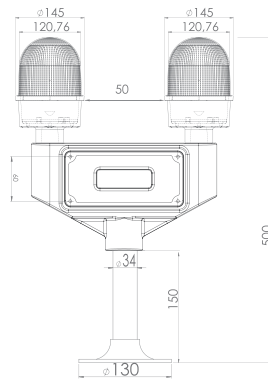
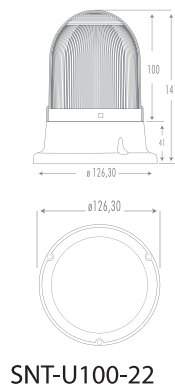

В резервных авиационных сигнальных лампах работает одна лампа. При потере 30% света или повреждении, другая лампа автоматически включается

SNT-U125-DT2

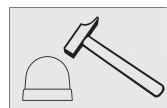
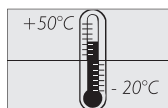

## Авиационные Сигнальные Лампы

КОД	ТИП ПРОДУКЦИИ	КОРПУС	НАПРЯЖЕНИЕ	ЦВЕТ	КОЛИЧЕСТВО В КОРОБКЕ	
SNT-U100-12	Авиационные Сигн.Лампы	ПЛАСТИК	12/DC	КРАСНЫЙ	85	12
SNT-U100-24	Авиационные Сигн.Лампы	ПЛАСТИК	24V/DC	КРАСНЫЙ	85	12
SNT-U100-48	Авиационные Сигн.Лампы	ПЛАСТИК	48V/DC	КРАСНЫЙ	85	12
SNT-U100-22	Авиационные Сигн.Лампы	ПЛАСТИК	85-260V AC/DC	КРАСНЫЙ	85	12
SNT-U125-D1-12	Одноручные Авиационные Сигн.Лампы	МЕТАЛЛ	12/DC	КРАСНЫЙ	110	6
SNT-U125-D1-24	Одноручные Авиационные Сигн.Лампы	МЕТАЛЛ	24V/DC	КРАСНЫЙ	110	6
SNT-U125-D1-48	Одноручные Авиационные Сигн.Лампы	МЕТАЛЛ	48V/DC	КРАСНЫЙ	110	6
SNT-U125-D1-22	Одноручные Авиационные Сигн.Лампы	МЕТАЛЛ	85-260V AC/DC	КРАСНЫЙ	110	6
SNT-U125-DT1-12	Авиационные Сигн.Лампы с Напольным Креплением	МЕТАЛЛ	12/DC	КРАСНЫЙ	110	6
SNT-U125-DT1-24	Авиационные Сигн.Лампы с Напольным Креплением	МЕТАЛЛ	24V/DC	КРАСНЫЙ	110	6
SNT-U125-DT1-48	Авиационные Сигн.Лампы с Напольным Креплением	МЕТАЛЛ	48V/DC	КРАСНЫЙ	110	6
SNT-U125-DT1-22	Авиационные Сигн.Лампы с Напольным Креплением	МЕТАЛЛ	85-260V AC/DC	КРАСНЫЙ	110	6
SNT-U125-DT2-12	Двухручные Авиационные Сигн.Лампы	МЕТАЛЛ	12/DC	КРАСНЫЙ	250	1
SNT-U125-DT2-24	Двухручные Авиационные Сигн.Лампы	МЕТАЛЛ	24V/DC	КРАСНЫЙ	250	1
SNT-U125-DT2-48	Двухручные Авиационные Сигн.Лампы	МЕТАЛЛ	48V/DC	КРАСНЫЙ	250	1
SNT-U125-DT2-22	Двухручные Авиационные Сигн.Лампы	МЕТАЛЛ	85-260V AC/DC	КРАСНЫЙ	250	1
SNT-U125-SL25	Авиационные Сигн.Лампы с Солнечной Панелью 20 Вт		СОЛНЕЧНАЯ ПАНЕЛЬ	КРАСНЫЙ	490	1
SNT-U125-SLT25	Авиационные Сигн.Лампы с Напольным Креплением с Солнечной Панелью 20 Вт		СОЛНЕЧНАЯ ПАНЕЛЬ	КРАСНЫЙ	450	1



- Супер яркий 5X3W Power светодиод
- 2 года гарантии
- Громкость **90-126 дБ**
- Алюминиевый корпус
- Поликарбонатная линза
- Защитная решетка от ударов
- Может монтироваться на поверхности и стене
- Защита от воды, пыли, тепла и УФЛ
- Срок службы светодиода 50.000 часов
- Режим света: Стробоскопический
- 12-24V AC/DC - 85-260V AC/DC

Цветовые коды указываются в конце кода вашего заказа.  
Укажите код цвета в конце кода при заказе сигнальных ламп.



(SNT-125-1)

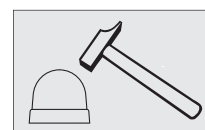
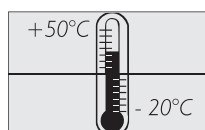
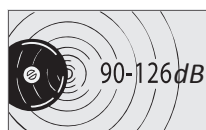
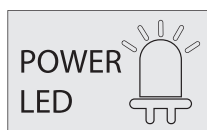
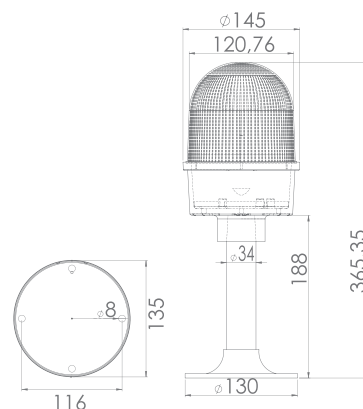

## Промышленные Сигнальные Лампы

КОД	ТИП ПРОДУКЦИИ	НАПРЯЖЕНИЕ	ЦВЕТ	КОЛИЧЕСТВО В КОРОБКЕ	
SNT-DU12513	Строб.Промышленные Сигн.Лампы с Литейным Корпусом	12-24V AC/DC	КРАСНЫЙ	80	6
SNT-DU12522	Строб.Промышленные Сигн.Лампы с Литейным Корпусом	85-260V AC/DC	КРАСНЫЙ	90	6
SNT-DU12513-B	Строб.Промышленные Сигн.Лампы с Литейным Корпусом и с Зуммером	12-24V AC/DC	КРАСНЫЙ	90	6
SNT-DU12522-B	Строб.Промышленные Сигн.Лампы с Литейным Корпусом и с Зуммером	85-260V AC/DC	КРАСНЫЙ	100	6



- Супер яркий 5X3W Power светодиод
- 2 года гарантии
- Громкость **90-126 дБ**
- Алюминиевый корпус
- Поликарбонатная линза
- Защитная решетка от ударов
- Может монтироваться на поверхности и стене
- Защита от воды, пыли, тепла и УФЛ
- Срок службы светодиода 50.000 часов
- Режим света: Стробоскопический
- 12-24V AC/DC - 85-260V AC/DC

Цветовые коды указывается в конце кода вашего заказа.



Укажите код цвета в конце кода при заказе светодиодных фонарей безопасности.

(SNT-125-1)

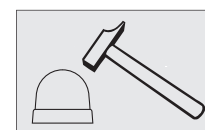
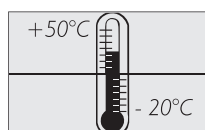
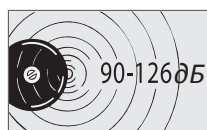
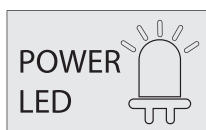
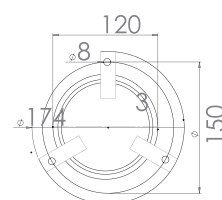
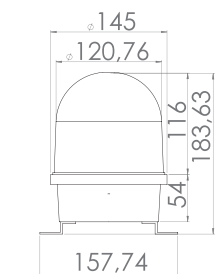

## Промышленные Сигнальные Лампы

КОД	ТИП ПРОДУКЦИИ	НАПЯЖЕНИЕ	ЦВЕТ	КОЛИЧЕСТВО В КОРОБКЕ	
SNT-D12513	Строб.Промышленные Сигн.Лампы с Литейным Корпусом	12-24V AC/DC	КРАСНЫЙ	70	6
SNT-D12522	Строб.Промышленные Сигн.Лампы с Литейным Корпусом	85-260V AC/DC	КРАСНЫЙ	80	6
SNT-D12513-B	Строб.Промышленные Сигн.Лампы с Литейным Корпусом и с Зуммером	12-24V AC/DC	КРАСНЫЙ	80	6
SNT-D12522-B	Строб.Промышленные Сигн.Лампы с Литейным Корпусом и с Зуммером	85-260V AC/DC	КРАСНЫЙ	90	6

- Супер яркий 5X3W Power светодиод
- 2 года гарантии
- Громкость **120-130 дБ**
- Алюминиевый корпус
- Поликарбонатная линза
- Защитная решетка от ударов
- Может монтироваться на поверхности и стене
- Защита от воды, пыли, тепла и УФЛ
- Срок службы светодиода 50.000 часов
- Режим света: Стробоскопический
- 12-30V/DC - 48V/DC - 85-260V AC/DC



SNT-EB120-22



SNT-E12522-D

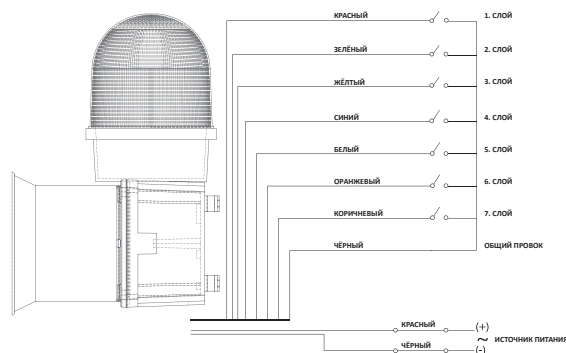

Цветовые коды указываются в конце кода вашего заказа.

Промышленные светодиодные сирены производятся стандартного красного цвета.  
Для других цветов, укажите код цвета в конце кода вашего заказа.



(SNT-EB120-24-2)

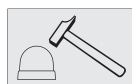
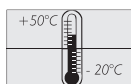

## Промышленные Светосигнальные Сирены

КОД	ТИП ПРОДУКЦИИ	НАПРЯЖЕНИЕ	ЦВЕТ	КОЛИЧЕСТВО В КОРОБКЕ
SNT-EB120-13	Гудок с Литым Корпусом и 7 Мелодиями	12-30V/DC	КРАСНЫЙ	130 6
SNT-EB120-48	Гудок с Литым Корпусом и 7 Мелодиями	48V/DC	КРАСНЫЙ	130 6
SNT-EB120-22	Гудок с Литым Корпусом и 7 Мелодиями	85-260V AC/DC	КРАСНЫЙ	130 6
SNT-E12513-D	Светосигн.Гудок с Литым Корпусом и 7 Мелодиями	12-30V/DC	КРАСНЫЙ	270 3
SNT-E12548-D	Светосигн.Гудок с Литым Корпусом и 7 Мелодиями	48V/DC	КРАСНЫЙ	270 3
SNT-E12522-D	Светосигн.Гудок с Литым Корпусом и 7 Мелодиями	85-260V AC/DC	КРАСНЫЙ	270 3

- Супер яркий 5X3W Power светодиод
- 2 года гарантии
- Громкость **125- 133 дБ**
- Алюминиевый корпус
- Поликарбонатная линза
- Защитная решетка от ударов
- Может монтироваться на поверхности и стене
- Защита от воды, пыли, тепла и УФЛ
- Срок службы светодиода 50.000 часов
- Режим света: Стробоскопический
- 12-30V/DC - 48V/DC - 85-260V AC/DC



SNT-ES120-22



SNT-ES12522-D

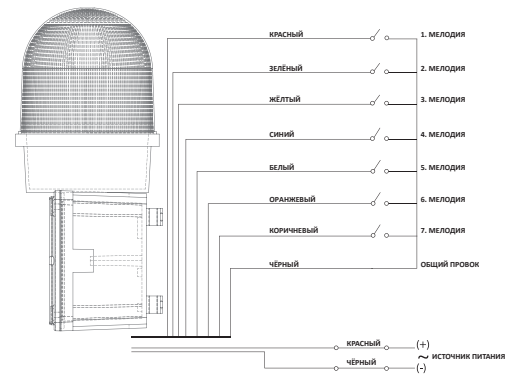

Цветовые коды указываются в конце кода вашего заказа.



Промышленные светодиодные сирены производятся стандартного красного цвета. Для других цветов, укажите код цвета в конце кода в вашего заказа.

(SNT-ES120-22-2)

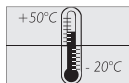

## Промышленные Светосигнальные Сирены

КОД	ТИП ПРОДУКЦИИ	НАПРЯЖЕНИЕ	ЦВЕТ	КОЛИЧЕСТВО В КОРОБКЕ	
SNT-ES120-13	Гудок с Литейним Корпусом и 7 Мелодиями	12-30V/DC	КРАСНЫЙ	120	12
SNT-ES120-48	Гудок с Литейним Корпусом и 7 Мелодиями	48V/DC	КРАСНЫЙ	120	12
SNT-ES120-22	Гудок с Литейним Корпусом и 7 Мелодиями	85-260V AC/DC	КРАСНЫЙ	120	12
SNT-ES12513-D	Светосигн.Гудок с Литейним Корпусом и 7 Мелодиями	12-30V/DC	КРАСНЫЙ	250	3
SNT-ES12548-D	Светосигн.Гудок с Литейним Корпусом и 7 Мелодиями	48V/DC	КРАСНЫЙ	250	3
SNT-ES12522-D	Светосигн.Гудок с Литейним Корпусом и 7 Мелодиями	85-260V AC/DC	КРАСНЫЙ	250	3



- Сменный SMD светодиодный модуль
- 2 года гарантии
- Громкость **120 дБ**
- ABS корпус
- Поликарбонатная линза
- Настенный монтаж
- Защита от воды, пыли, тепла и УФЛ
- Срок службы светодиода 50.000 часов
- Рабочие параметры: Фиксированный- Мигающий- Стробоскопический- Вращающийся и Зуммер
- Звук и свет можно контролировать отдельно
- 12-24V AC/DC - 40-260V AC/DC

Цветовые коды указываются в конце кода вашего заказа.



Светодиодные Гудки производятся стандартного красного цвета. Для других цветов, укажите код цвета в конце кода вашего заказа.

(SNT-B7022-F1-3)



## “Сухой Контакт” Светодиодные Гудки

КОД	РАБОЧИЕ ПАРАМЕТРЫ	НАПРЯЖЕНИЕ	ЦВЕТ	КОЛИЧЕСТВО В КОРОБКЕ
SNT-B7013-F1	МИГАЮЩИЙ - ФИКСИРОВАННЫЙ - ЗУММЕР	12-24V AC/DC	КРАСНЫЙ	50 12
SNT-B7022-F1	МИГАЮЩИЙ - ФИКСИРОВАННЫЙ - ЗУММЕР	40-260V AC/DC	КРАСНЫЙ	50 12
SNT-B7013-C1	СТРОБОСКОПИЧЕСКИЙ - ЗУММЕР	12-24V AC/DC	КРАСНЫЙ	55 12
SNT-B7022-C1	СТРОБОСКОПИЧЕСКИЙ - ЗУММЕР	40-260V AC/DC	КРАСНЫЙ	55 12
SNT-B7013-D1	ВРАЩАЮЩИЙСЯ - ЗУММЕР	12-24V AC/DC	КРАСНЫЙ	55 12
SNT-B7022-D1	ВРАЩАЮЩИЙСЯ - ЗУММЕР	40-260V AC/DC	КРАСНЫЙ	55 12
SNT-B7013-F2	МИГАЮЩИЙ - ФИКСИРОВАННЫЙ - ЗУММЕР	12-24V AC/DC	КРАСНЫЙ - ЗЕЛЁНЫЙ	55 12
SNT-B7022-F2	МИГАЮЩИЙ - ФИКСИРОВАННЫЙ - ЗУММЕР	40-260V AC/DC	КРАСНЫЙ - ЗЕЛЁНЫЙ	55 12
SNT-B7013-C2	СТРОБОСКОПИЧЕСКИЙ - ЗУММЕР	12-24V AC/DC	КРАСНЫЙ - ЗЕЛЁНЫЙ	65 12
SNT-B7022-C2	СТРОБОСКОПИЧЕСКИЙ - ЗУММЕР	40-260V AC/DC	КРАСНЫЙ - ЗЕЛЁНЫЙ	65 12
SNT-B7013-D2	ВРАЩАЮЩИЙСЯ - ЗУММЕР	12-24V AC/DC	КРАСНЫЙ - ЗЕЛЁНЫЙ	70 12
SNT-B7022-D2	ВРАЩАЮЩИЙСЯ - ЗУММЕР	40-260V AC/DC	КРАСНЫЙ - ЗЕЛЁНЫЙ	70 12
SNT-B7013-F3	МИГАЮЩИЙ - ФИКСИРОВАННЫЙ - ЗУММЕР	12-24V AC/DC	КРАСНЫЙ - ЗЕЛЁНЫЙ - ЖЁЛТЫЙ	70 12
SNT-B7022-F3	МИГАЮЩИЙ - ФИКСИРОВАННЫЙ - ЗУММЕР	40-260V AC/DC	КРАСНЫЙ - ЗЕЛЁНЫЙ - ЖЁЛТЫЙ	70 12
SNT-B7013-C3	СТРОБОСКОПИЧЕСКИЙ - ЗУММЕР	12-24V AC/DC	КРАСНЫЙ - ЗЕЛЁНЫЙ - ЖЁЛТЫЙ	80 12
SNT-B7022-C3	СТРОБОСКОПИЧЕСКИЙ - ЗУММЕР	40-260V AC/DC	КРАСНЫЙ - ЗЕЛЁНЫЙ - ЖЁЛТЫЙ	80 12
SNT-B7013-D3	ВРАЩАЮЩИЙСЯ - ЗУММЕР	12-24V AC/DC	КРАСНЫЙ - ЗЕЛЁНЫЙ - ЖЁЛТЫЙ	80 12
SNT-B7022-D3	ВРАЩАЮЩИЙСЯ - ЗУММЕР	40-260V AC/DC	КРАСНЫЙ - ЗЕЛЁНЫЙ - ЖЁЛТЫЙ	80 12

- Сменный SMD светодиодный модуль
- 2 года гарантии
- Громкость **120 дБ**
- ABS корпус
- Поликарбонатная линза
- Настенный монтаж
- Защита от воды, пыли, тепла и УФЛ
- Срок службы светодиода 50.000 часов
- Рабочие параметры: Фиксированный- Мигающий- Стробоскопический- Вращающийся и Зуммер
- **Звук и свет можно контролировать отдельно**  
12-24V AC/DC -40-260V AC/DC



Цветовые коды указываются в конце кода вашего заказа.  
Светосигнальные Гудки производятся стандартного красного цвета.  
Для других цветов, укажите код цвета в конце кода вашего заказа.



(SNT-K7022-F1-3)



## “Сухой Контакт” Светосигнальные Гудки

КОД	РАБОЧИЕ ПАРАМЕТРЫ	НАПРЯЖЕНИЕ	ЦВЕТ	КОЛИЧЕСТВО В КОРОБКЕ
SNT-K7013-F1	МИГАЮЩИЙ - ФИКСИРОВАННЫЙ - ЗУММЕР	12-24V AC/DC	КРАСНЫЙ	50 12
SNT-K7022-F1	МИГАЮЩИЙ - ФИКСИРОВАННЫЙ - ЗУММЕР	40-260V AC/DC	КРАСНЫЙ	50 12
SNT-K7013-C1	СТРОБОСКОПИЧЕСКИЙ - ЗУММЕР	12-24V AC/DC	КРАСНЫЙ	55 12
SNT-K7022-C1	СТРОБОСКОПИЧЕСКИЙ - ЗУММЕР	40-260V AC/DC	КРАСНЫЙ	55 12
SNT-K7013-D1	ВРАЩАЮЩИЙСЯ - ЗУММЕР	12-24V AC/DC	КРАСНЫЙ	55 12
SNT-K7022-D1	ВРАЩАЮЩИЙСЯ - ЗУММЕР	40-260V AC/DC	КРАСНЫЙ	55 12
SNT-K7013-F2	МИГАЮЩИЙ - ФИКСИРОВАННЫЙ - ЗУММЕР	12-24V AC/DC	КРАСНЫЙ - ЗЕЛЁНЫЙ	55 12
SNT-K7022-F2	МИГАЮЩИЙ - ФИКСИРОВАННЫЙ - ЗУММЕР	40-260V AC/DC	КРАСНЫЙ - ЗЕЛЁНЫЙ	55 12
SNT-K7013-C2	СТРОБОСКОПИЧЕСКИЙ - ЗУММЕР	12-24V AC/DC	КРАСНЫЙ - ЗЕЛЁНЫЙ	65 12
SNT-K7022-C2	СТРОБОСКОПИЧЕСКИЙ - ЗУММЕР	40-260V AC/DC	КРАСНЫЙ - ЗЕЛЁНЫЙ	65 12
SNT-K7013-D2	ВРАЩАЮЩИЙСЯ - ЗУММЕР	12-24V AC/DC	КРАСНЫЙ - ЗЕЛЁНЫЙ	70 12
SNT-K7022-D2	ВРАЩАЮЩИЙСЯ - ЗУММЕР	40-260V AC/DC	КРАСНЫЙ - ЗЕЛЁНЫЙ	70 12
SNT-K7013-F3	МИГАЮЩИЙ - ФИКСИРОВАННЫЙ - ЗУММЕР	12-24V AC/DC	КРАСНЫЙ - ЗЕЛЁНЫЙ - ЖЁЛТЫЙ	70 12
SNT-K7022-F3	МИГАЮЩИЙ - ФИКСИРОВАННЫЙ - ЗУММЕР	40-260V AC/DC	КРАСНЫЙ - ЗЕЛЁНЫЙ - ЖЁЛТЫЙ	70 12
SNT-K7013-C3	СТРОБОСКОПИЧЕСКИЙ - ЗУММЕР	12-24V AC/DC	КРАСНЫЙ - ЗЕЛЁНЫЙ - ЖЁЛТЫЙ	80 12
SNT-K7022-C3	СТРОБОСКОПИЧЕСКИЙ - ЗУММЕР	40-260V AC/DC	КРАСНЫЙ - ЗЕЛЁНЫЙ - ЖЁЛТЫЙ	80 12
SNT-K7013-D3	ВРАЩАЮЩИЙСЯ - ЗУММЕР	12-24V AC/DC	КРАСНЫЙ - ЗЕЛЁНЫЙ - ЖЁЛТЫЙ	80 12
SNT-K7022-D3	ВРАЩАЮЩИЙСЯ - ЗУММЕР	40-260V AC/DC	КРАСНЫЙ - ЗЕЛЁНЫЙ - ЖЁЛТЫЙ	80 12



82 MM

83 MM

### SNT-SL190-22

Напряжение: 220В  
 Мощность : 40Вт  
 Ток : 0.43А  
 Обороты : 1000 об/мин  
 Корпус : Металл  
 Громкость : 108дБ  
 Количество в коробке : 12шт  
 Цена : 10

### SNT-SL190-13

Напряжение: 24В  
 Мощность : 40Вт  
 Ток : 2.5А  
 Обороты : 1000 об/мин  
 Корпус : Металл  
 Громкость : 108дБ  
 Количество в коробке : 12шт  
 Цена : 10



103 MM

135 MM

### SNT-SL290-22

Напряжение: 220В  
 Мощность : 40Вт  
 Ток : 0.80А  
 Обороты : 5000 об/мин  
 Корпус : Металл  
 Громкость : 112дБ  
 Количество в коробке : 12шт  
 Цена : 25

### SNT-SL290-13

Напряжение: 24В  
 Мощность : 40Вт  
 Ток : 2.10А  
 Обороты : 5000 об/мин  
 Корпус : Металл  
 Громкость : 112дБ  
 Количество в коробке : 12шт  
 Цена : 25



### SNT-SL390-22

Напряжение: 220В  
 Мощность : 65Вт  
 Ток : 0.65А  
 Корпус : Металл  
 Громкость : 130дБ  
 Количество в коробке : 12шт  
 Цена : 40

### SNT-SL390-13

Напряжение: 24В  
 Мощность : 65Вт  
 Ток : 2.9А  
 Корпус : Металл  
 Громкость : 130дБ  
 Количество в коробке : 12шт  
 Цена : 40



## Моторные Сирены

(Используйте реле времени, макс. время контакта 5 мин.)



### SNT-SL122

Напряжение : 220В  
Мощность : 150Вт  
Ток : 0.7А  
Обороты : 16000 об/мин  
Корпус : Металл  
Громкость : 105дБ  
Количество в коробке: 6шт  
Цена : 95



### SNT-SL222

Напряжение : 220В  
Мощность : 200Вт  
Ток : 0.9А  
Обороты : 12000 об/мин  
Корпус : Металл  
Громкость : 110дБ  
Количество в коробке: 6шт  
Цена : 130



### SNT-SL322

Напряжение : 220В  
Мощность : 280Вт  
Ток : 1.5А  
Обороты : 8000 об/мин  
Корпус : Литой  
Громкость : 115дБ  
Количество в коробке: 1шт  
Цена : 230



### SNT-SL422

Напряжение : 220В  
Мощность : 500Вт  
Ток : 2.5А  
Обороты : 6000 об/мин  
Корпус : Литой  
Громкость : 120дБ  
Количество в коробке: 1шт  
Цена : 460



### SNT-SL522

Напряжение : 220В  
Мощность : 750Вт  
Ток : 3.5А  
Обороты : 4500 об/мин  
Корпус : Литой  
Громкость : 130дБ  
Количество в коробке: 1шт  
Цена : 575

# Пожарная Сигнализация



## Пожарная Сигнализационная Сирена

### SNT-SL90-24

Напряжение: 24В  
Мощность : 30Вт  
Ток : 1.25А  
Корпус : Пластик  
Громкость : 85дБ  
Количество в коробке : 100шт  
Цена : 13

### SNT-SL90-22

Напряжение: 220В  
Мощность : 30Вт  
Ток : 0.15А  
Корпус : Пластик  
Громкость : 85дБ  
Количество в коробке : 100шт  
Цена : 10



## Светодиодная Пожарная Сигнализационная Сирена

### SNT-SLF90-24

Напряжение: 24В  
Мощность : 30Вт  
Ток : 1.25А  
Корпус : Пластик  
Громкость : 85дБ  
Количество в коробке : 100шт  
Цена : 20

### SNT-SLF90-22

Напряжение: 220В  
Мощность : 30Вт  
Ток : 0.15А  
Корпус : Пластик  
Громкость : 85дБ  
Количество в коробке : 100шт  
Цена : 23



## Кнопка Сброса Пожарной Сигнализации

### SNT-SL98-22

Напряжение: 12В-220В  
Количество в коробке : 50шт  
Цена : 14



## Кнопка Пожарной Сигнализации

### SNT-SL88-22

Напряжение: 12В-220В  
Количество в коробке : 50шт  
Цена : 4



КОД	ТИП ПРОДУКЦИИ	ЦВЕТ	
SNT-LK	ФИКСИРОВАННЫЙ СВЕТОДИОДНЫЙ МОДУЛЬ	КРАСНЫЙ	6
SNT-LY	ФИКСИРОВАННЫЙ СВЕТОДИОДНЫЙ МОДУЛЬ	ЗЕЛЁНЫЙ	6
SNT-LS	ФИКСИРОВАННЫЙ СВЕТОДИОДНЫЙ МОДУЛЬ	ЖЁЛТЫЙ	6
SNT-LM	ФИКСИРОВАННЫЙ СВЕТОДИОДНЫЙ МОДУЛЬ	СИНИЙ	6
SNT-LB	ФИКСИРОВАННЫЙ СВЕТОДИОДНЫЙ МОДУЛЬ	БЕЛЫЙ	6
SNT-LKP	СТРОБОСКОПИЧЕСКИЙ- ВРАЩАЮЩИЙСЯ СВЕТОДИОДНЫЙ МОДУЛЬ	КРАСНЫЙ	10
SNT-LYP	СТРОБОСКОПИЧЕСКИЙ- ВРАЩАЮЩИЙСЯ СВЕТОДИОДНЫЙ МОДУЛЬ	ЗЕЛЁНЫЙ	10
SNT-LSP	СТРОБОСКОПИЧЕСКИЙ- ВРАЩАЮЩИЙСЯ СВЕТОДИОДНЫЙ МОДУЛЬ	ЖЁЛТЫЙ	10
SNT-LMP	СТРОБОСКОПИЧЕСКИЙ- ВРАЩАЮЩИЙСЯ СВЕТОДИОДНЫЙ МОДУЛЬ	СИНИЙ	10
SNT-LBP	СТРОБОСКОПИЧЕСКИЙ- ВРАЩАЮЩИЙСЯ СВЕТОДИОДНЫЙ МОДУЛЬ	БЕЛЫЙ	10
SNT-70LNK	Ø 70 ЛИНЗА	КРАСНЫЙ	10
SNT-70LNY	Ø 70 ЛИНЗА	ЗЕЛЁНЫЙ	10
SNT-70LNS	Ø 70 ЛИНЗА	ЖЁЛТЫЙ	10
SNT-70LNM	Ø 70 ЛИНЗА	СИНИЙ	10
SNT-70LNB	Ø 70 ЛИНЗА	БЕЛЫЙ	10
SNT-YB70-LNK	Ø 70 ЛИНЗА	КРАСНЫЙ	10
SNT-YB70-LNY	Ø 70 ЛИНЗА	ЗЕЛЁНЫЙ	10
SNT-YB70-LNS	Ø 70 ЛИНЗА	ЖЁЛТЫЙ	10
SNT-YB70-LNM	Ø 70 ЛИНЗА	СИНИЙ	10
SNT-YB70-LNB	Ø 70 ЛИНЗА	БЕЛЫЙ	10
SNT-90LNK	Ø 90 ЛИНЗА	КРАСНЫЙ	12
SNT-90LNY	Ø 90 ЛИНЗА	ЗЕЛЁНЫЙ	12
SNT-90LNS	Ø 90 ЛИНЗА	ЖЁЛТЫЙ	12
SNT-90LNM	Ø 90 ЛИНЗА	СИНИЙ	12
SNT-90LNB	Ø 90 ЛИНЗА	БЕЛЫЙ	12
SNT-100LNK	Ø 100 ЛИНЗА	КРАСНЫЙ	12
SNT-100LNY	Ø 100 ЛИНЗА	ЗЕЛЁНЫЙ	12
SNT-100LNS	Ø 100 ЛИНЗА	ЖЁЛТЫЙ	12
SNT-100LNM	Ø 100 ЛИНЗА	СИНИЙ	12
SNT-100LNB	Ø 100 ЛИНЗА	БЕЛЫЙ	12
SNT-125LNK	Ø 125 ЛИНЗА	КРАСНЫЙ	12
SNT-125LNY	Ø 125 ЛИНЗА	ЗЕЛЁНЫЙ	12
SNT-125LNS	Ø 125 ЛИНЗА	ЖЁЛТЫЙ	12
SNT-125LNM	Ø 125 ЛИНЗА	СИНИЙ	12
SNT-125LNB	Ø 125 ЛИНЗА	БЕЛЫЙ	12



## Аксессуары

КОД	ТИП ПРОДУКЦИИ	
SNT-70TB	Ø 70 ОСНОВАНИЕ ДЛЯ ПОВЕРХНОСТНОГО МОНТАЖА	7
SNT-70L	Ø 70 СТОЙКА ФОРМЫ L	7
SNT-70D	Ø 70 СКЛАДНАЯ БАЗА	7
SNT-70LT	Ø 70 ОСНОВАНИЕ ДЛЯ НАСТЕННОГО МОНТАЖА	4
SNT-90LT	Ø 90 ОСНОВАНИЕ ДЛЯ НАСТЕННОГО МОНТАЖА	5
SNT-125LT	Ø 125 ОСНОВАНИЕ ДЛЯ НАСТЕННОГО МОНТАЖА	6
SNT-125L	Ø 125 ОСНОВАНИЕ ДЛЯ АВИАЦИОННЫХ СИГНАЛЬНЫХ ЛАМП	25
SNT-90KFS	Ø 90 ЗАЩИТНАЯ РЕШЕТКА	8
SNT-125KFS	Ø 125 ЗАЩИТНАЯ РЕШЕТКА	10
SNT-10U	10 см ТРУБКА УДЛИНИТЕЛЬ	5
SNT-20U	20 см ТРУБКА УДЛИНИТЕЛЬ	7
SNT-30U	30 см ТРУБКА УДЛИНИТЕЛЬ	9



ISO International Organization for Standardization



CE European Commission



E-mark certification

E-Mark European Vehicle type Approval



IP Ingress Protection



ROHS Restriction of Hazardous Substances